



# FINISH NAILERS

Operating Instructions  
Betriebsanleitung  
Gebruiksaanwijzing  
Mode d'Emploi  
Käyttöohjeet

Bruksanvisning  
Bruksanvisning  
Brugsanvisning  
Istruzioni per L'uso  
Instrucciones de Empleo



**FinishPro™ 32**



**FinishPro™ 35**



**SFN40**



**FinishPro™ 41XP**

© 2000, 2002 by Senco Products, Inc.

Senco Products, Inc.  
8485 Broadwell Road  
Cincinnati, Ohio 45244

Questions? Comments?  
e-mail: [toolprof@senco.com](mailto:toolprof@senco.com) Visit our Website [www.senco.com](http://www.senco.com)

IFNA210 Revised June 3, 2002  
(Replaces 5/1/02)

English	Deutsch	Nederlands
<b>EMPLOYER'S RESPONSIBILITIES</b>	<b>EMPLOYER'S RESPONSIBILITIES</b>	<b>EMPLOYER'S RESPONSIBILITIES</b>
It is the employer's responsibility to assure this manual is read and understood by all personnel assigned to use the tool. Keep this manual available for future reference.	Der Arbeitgeber ist verantwortlich dafür, daß alle Arbeitnehmer, die diese Maschine bedienen, die Betriebsanleitung lesen und verstehen. Die Betriebsanleitung sollte immer griffbereit sein.	Het is de verantwoordelijkheid van de werkgever dat deze handleiding gelezen en begrepen wordt door al de gebruikers van dit apparaat. Houdt deze handleiding ter beschikking voor verdere raadpleging.





Français	Suomi	Norwegian	Svenska
<b>EMPLOYER'S RESPONSIBILITIES</b>	<b>EMPLOYER'S RESPONSIBILITIES</b>	<b>EMPLOYER'S RESPONSIBILITIES</b>	<b>EMPLOYER'S RESPONSIBILITIES</b>
La responsabilité de l'employeur est de s'assurer que ce mode d'emploi est lu et compris par tout personnel amené à utiliser cet outil. Conserver ce mode d'emploi disponible pour toute référence ultérieure.	Työnantaja on vastuussa siitä, että jokainen, joka käyttää tätä konetta, on lukenut ja ymmärtänyt nämä käyttöohjeet. Säilytä tämä ohjekirja tulevaa käyttöä varten.	Det er arbeidsgivers ansvar å forsikre seg om at denne veiledning blir lest og forstått av alle som har i oppdrag å arbeide med dette verktøy. Behold derfor denne bruksanvisning for framtidig bruk.	Det är arbetsgivarens skyldighet att se till att denna bruksanvisning blir läst och förstådd av alla som använder och kommer att använda detta verktyg. Behåll därför bruksanvisningen för framtida användning.

Dansk	Italian	Espanol
<b>EMPLOYER'S RESPONSIBILITIES</b>	<b>EMPLOYER'S RESPONSIBILITIES</b>	<b>EMPLOYER'S RESPONSIBILITIES</b>
Det er arbejdsgiverens ansvar at sikre, at denne håndbog bliver læst og forstået af alle ansatte, der bruger dette værktøj. Denne håndbog skal altid være til rådighed.	E'responsabilita' del datore di lavoro assicurarsi che questo manuale sia letto e compreso da tutto il personale destinato all'uso dell'attrezzo. Tenete questo manuale a disposizione per futura consultazione.	Es la responsabilidad del usuario asegurarse de que este manual sea leído y entendido por todo el personal asignado al uso de esta herramienta. Mantenga este manual a su disposición para referencia futura.

English		Deutsch		Nederlands	
TABLE OF CONTENTS		INHALTSVERZEICHNIS		INHOUDSOPGAVE	
Tool Use	4	Bedienungsanleitung	4	Gebruiksaanwijzingen	4
Maintenance	10	Wartung	10	Onderhoud	10
Troubleshooting	13	Fehlersuche	13	Reparatie	13
Specifications	16	Technische Daten	16	Technische gegevens	16
Accessories	19	Zubehör	19	Accessoires	19
Declaration of Conformity	23	Konformitätserklärung	23	CE Conformiteitsverklaring	23

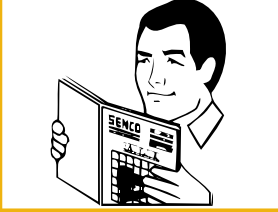
Français		Suomi		Norwegian		Svenska	
TABLE DES MATIÈRES		SISÄLLYSLUETTELO		INNHOLD		INNEHÅLLSFÖRTECKNING	
Utilisation de l'outil	5	Käyttöohjeet	5	Bruksanvisning	5	Användning	5
Entretien	11	Huolto	11	Vedlikehold	11	Underhåll	11
Dépannage	14	Vian etsintä	14	Feilsøking	14	Felsökning	14
Spécifications	16	Tekniset tiedot	16	Tekniske data	17	Tekniska data	17
Accessoires	19	Lisätarvikkeet	19	Tilleggsutstyr	19	Tillbehör	19
Déclaration de Conformité	23	Yhdenmukaisuusvakuutus	23	Erklæring om Samsvar	23	Försäkran om Överensstämmelse	23

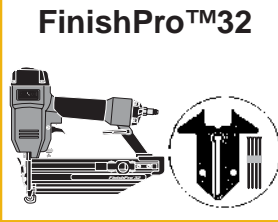
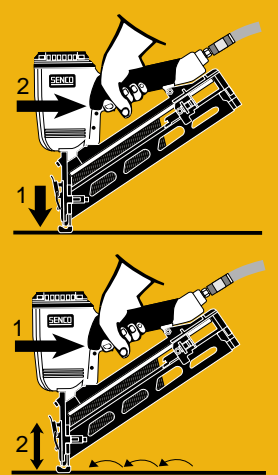
Dansk		Italian		Espanol	
INDHOLDSFORTEGNELSE		INDICE DEI CONTENUTI		TABLA DE MATERIAS	
Brug af værktøj	6	Uso Dell'attrezzo	6	Uso de la Herramienta	6
Vedligeholdelse	12	Manutenzione	12	Mantenimiento	12
Fejlfinding	15	Ricerca e Correzione	15	Identificación de Fallas	15
Specifikationer	17	Guasti	17	Especificaciones	17
Tilbehør	19	Specifiche	19	Accesorios	19
Overensstemmelses Deklarationen	23	Accessori	19	Accesorios	19
		Dichiarazione di Conformita'	23	Declaracion de Conformidad	23

	Tool Use	Bedienungsanleitung	Gebruiksaanwijzing
	English	Deutsch	Nederlands
	<ul style="list-style-type: none"> <li>● Read section titled "Safety Warnings" before using tool.</li> </ul>	<ul style="list-style-type: none"> <li>● Vor dem Einsatz des Gerätes bitte die Sicherheitshinweise lesen.</li> </ul>	<ul style="list-style-type: none"> <li>● Lees de veiligheidsvoorschriften voordat U het apparaat gebruikt.</li> </ul>
	<ul style="list-style-type: none"> <li>● Keep tool pointed away from yourself and others and connect air to tool. Tools shall be operated at the lowest pressure needed for the application. This will reduce noise levels, part wear, and energy use.</li> </ul>	<ul style="list-style-type: none"> <li>● Halten Sie das Gerät so, daß es nicht auf Sie selbst oder andere zeigt und schließen Sie den Druckluftschlauch an. Die Geräte sollten nur mit dem für den jeweiligen Anwendungsfall erforderlichen geringsten Luftdruck betrieben werden. Dadurch werden der Lärm, der Verschleiß und der Energieverbrauch gemindert.</li> </ul>	<ul style="list-style-type: none"> <li>● Houdt het apparaat afgewend van uzelf en anderen en sluit dan de luchttoevoer aan. Het apparaat moet gebruikt worden met laagst mogelijke luchtdruk. Dit vermindert geluidshinder, slijtage en energie verbruik.</li> </ul>
<b>FinishPro™35/SFN30/40</b> <b>FinishPro™41XP</b> 	<ul style="list-style-type: none"> <li>● To Load: Insert strip of nails into rear of magazine. Use only genuine SENCO fasteners (see Technical Specifications). Do not load with safety yoke or trigger depressed. Pull feeder shoe back.</li> </ul>	<ul style="list-style-type: none"> <li>● Laden des Magazins: Nagelstreifen von hinten in das Magazin einführen. Benutzen Sie ausschließlich SENCO-Befestiger (siehe Technische Daten). Laden Sie das Gerät nicht, wenn die Auslösesicherung oder der Auslöser betätigt ist. Nagelschieber zurückziehen.</li> </ul>	<ul style="list-style-type: none"> <li>● Om te laden: Steek de strip spijkers in de achterkant van het magazijn. Gebruik uitsluitend originele SENCO spijkers (zie Technische Specificaties). Laadt nooit met de veiligheid of de trekker ingedrukt. Trek de aanvoerschuij geheel naar achteren.</li> </ul>
<b>FinishPro™32</b> 	<ul style="list-style-type: none"> <li>● To Load: Insert strip of nails into rear of magazine. Use only genuine SENCO fasteners (see Technical Specifications). Do not load with safety yoke or trigger depressed. Pull feeder shoe back.</li> </ul>	<ul style="list-style-type: none"> <li>● Laden des Magazins: Nagelstreifen von hinten in das Magazin einführen. Benutzen Sie ausschließlich SENCO-Befestiger (siehe Technische Daten). Laden Sie das Gerät nicht, wenn die Auslösesicherung oder der Auslöser betätigt ist. Nagelschieber zurückziehen.</li> </ul>	<ul style="list-style-type: none"> <li>● Om te laden: Steek de strip spijkers in de achterkant van het magazijn. Gebruik uitsluitend originele SENCO spijkers (zie Technische Specificaties). Laadt nooit met de veiligheid of de trekker ingedrukt. Trek de aanvoerschuij geheel naar achteren.</li> </ul>
	<ul style="list-style-type: none"> <li>● With a "Contact Actuation" trigger, nails can be driven two ways: <ul style="list-style-type: none"> <li>a) Position safety yoke against work surface and pull trigger..."Trigger Fire."</li> <li>b) Pull trigger and push safety yoke against work surface for operation each time the safety yoke is pushed against the work surface. This "bottom-fire" mode of operation is preferred when high speed, rapid fastener placement is desired.</li> </ul> </li> </ul>	<ul style="list-style-type: none"> <li>● Geräte mit Kontaktauslösung können wie folgt aktiviert werden: <ul style="list-style-type: none"> <li>a) Drücken Sie die Auslösesicherung auf das Werkstück und betätigen Sie den Auslöser ..."Handauslösung".</li> <li>b) Betätigen Sie den Auslöser und drücken Sie dann die Auslösesicherung auf das Werkstück. Bei jedem Aufsetzen wird ein Eintreibvorgang ausgelöst. Die Kontaktauslösung eignet sich dann, wenn schnell aufeinanderfolgende Eintreibvorgänge erwünscht sind.</li> </ul> </li> </ul>	<ul style="list-style-type: none"> <li>● Het apparaat voorzien van "Bottom-Fire", kan op twee manieren bediend worden: <ul style="list-style-type: none"> <li>a) Plaats de veiligheidsvoeler op het werkoppervlak en haal de trekker over.</li> <li>b) Haal de trekker over en druk de veiligheidsvoeler tegen het werkoppervlak. Elke keer dat de veiligheidsvoeler het werkoppervlak raakt, wordt er een spijker of kram afgeschoten. Deze manier wordt aangeraden als snel achter elkaar geschoten dient te worden.</li> </ul> </li> </ul>
	<ul style="list-style-type: none"> <li>● Tools equipped with "Contact Actuation" shall not be used: <ul style="list-style-type: none"> <li>– if a change of driving locations is effected via stairs, ladders or scaffolding.</li> <li>– for closing boxes or crates.</li> <li>– for fitting transportation safety systems.</li> </ul> </li> </ul>	<ul style="list-style-type: none"> <li>● Eintreibgeräte, die mit Kontaktauslösung ausgerüstet sind, dürfen nicht verwendet werden: <ul style="list-style-type: none"> <li>– wenn das Wechseln von einer Eintreibstelle zur anderen über Treppen, Leitern oder Gerüste erfolgt.</li> <li>– beim Schließen von Kisten und Verschlägen.</li> <li>– beim Anbringen von Transportsicherungen.</li> </ul> </li> </ul>	<ul style="list-style-type: none"> <li>● Apparaten met "Bottom-Firing" NIET gebruiken: <ul style="list-style-type: none"> <li>– wanneer men met het apparaat op trappen/ladders/stellages loopt of staat.</li> <li>– bij het sluiten van dozen of kisten.</li> <li>– bij het vasthechten van veiligheidsvoorvieningen t.b.v. transport.</li> </ul> </li> </ul>

Utilisation de l'Outil	Käyttöohjeet	Bruksanvisning	Användning av Verktøyet
Français	Suomi	Norwegian	Svenska
<ul style="list-style-type: none"> <li>● Avant d'utiliser l'outil, lisez le chapitre intitulé "Consignes de Sécurité".</li> </ul>	<ul style="list-style-type: none"> <li>● Lue turvaohjeet ennen koneen käyttöönottoa.</li> </ul>	<ul style="list-style-type: none"> <li>● Les kapitlet "Sikkerhetsregler" før bruk.</li> </ul>	<ul style="list-style-type: none"> <li>● Läs säkerhets föreskrifterna innan ni använder verktyget.</li> </ul>
<ul style="list-style-type: none"> <li>● Maintenez l'outil pointé à l'écart de vous-même et des autres personnes et raccordez l'outil à l'air comprimé. Les outils doivent être utilisés à la pression la plus faible requise pour le travail à faire. Cela réduira le niveau de bruit, l'usure de l'outil et la demande en énergie.</li> </ul>	<ul style="list-style-type: none"> <li>● Pidä kone aina itsestäsi ja muista poispäin suunnattuna, kun liität koneen paineilmaan. Käytä alinta koneen käyttämiseen tarvittavaa painetta työkohteesta riippuen. Tämä alentaa melua, varaosien kulumista ja energian kulutusta.</li> </ul>	<ul style="list-style-type: none"> <li>● Hold verktøyet vendt bort fra deg selv og andre personer ved tilkobling av trykkluft. Bruk lavest mulig lufttrykk for arbeidsoperasjonen. Det vil redusere støynivå, slitasje på deler og energiforbruk.</li> </ul>	<ul style="list-style-type: none"> <li>● Rikta verktyget från dig själv och andra då ni ansluter tryckluften. Verktyget skall drivas med lägsta lufttryck som behövs för arbetet. Detta sänker ljudnivå, slitage och energi förbrukning.</li> </ul>
<ul style="list-style-type: none"> <li>● Pour charger : Introduisez une bande de agrafes dans la partie arrière du magasin. Utilisez uniquement les véritables agrafes SENCO. Veillez à ne pas appuyer sur le palpeur de sécurité ou sur la détente quand vous chargez. Tirez le poussoir en arrière.</li> </ul>	<ul style="list-style-type: none"> <li>● Täyttö: Aseta naulat makasiinin takaosaan. Käytä ainoastaan alkuperäisiä SENCO nauloja. Älä täytä makasiinia liipasimen tai varmistimen ollessa painettuna laukaisuasentoon. Vedä syöttäjä paikalleen.</li> </ul>	<ul style="list-style-type: none"> <li>● For å fylle: Sett in rekken med stifter i magasinet bakfra. Bruk bare originale SENCO-stifter. Ikke fyll magasinet med sikringen eller avtrekkeren trykket inn. Trekk skyvemekanismen tilbake.</li> </ul>	<ul style="list-style-type: none"> <li>● Laddning av magasinet: Insätt en spikstav i magasinet. Använd endast original SENCO spik (se Verktygs Data). Ladda inte verktyget med avtryckaren i avfyringsläge eller utlösningmekanismen intryckt. Skjut fram matningsmekanismen till dess låsta läge.</li> </ul>
<ul style="list-style-type: none"> <li>● Pour charger : Introduisez une bande de agrafes dans la partie arrière du magasin. Utilisez uniquement les véritables agrafes SENCO. Veillez à ne pas appuyer sur le palpeur de sécurité ou sur la détente quand vous chargez. Tirez le poussoir en arrière.</li> </ul>	<ul style="list-style-type: none"> <li>● Täyttö: Aseta naulat makasiinin takaosaan. Käytä ainoastaan alkuperäisiä SENCO nauloja. Älä täytä makasiinia liipasimen tai varmistimen ollessa painettuna laukaisuasentoon. Vedä syöttäjä paikalleen.</li> </ul>	<ul style="list-style-type: none"> <li>● For å fylle: Sett in rekken med stifter i magasinet bakfra. Bruk bare originale SENCO-stifter. Ikke fyll magasinet med sikringen eller avtrekkeren trykket inn. Trekk skyvemekanismen tilbake.</li> </ul>	<ul style="list-style-type: none"> <li>● Laddning av magasinet: Insätt en spikstav i magasinet. Använd endast original SENCO spik (se Verktygs Data). Ladda inte verktyget med avtryckaren i avfyringsläge eller utlösningmekanismen intryckt. Skjut fram matningsmekanismen till dess låsta läge.</li> </ul>
<ul style="list-style-type: none"> <li>● Les outils avec "détente par contact" peuvent être utilisés de deux façons : a) Positionnez le palpeur de sécurité sur la surface de travail et tirez sur la gâchette ... "Tir par gâchette". b) Tirez la gâchette et appuyez le palpeur de sécurité sur la surface de travail pour provoquer un tir. Chaque nouvel appui de la sécurité sur la surface de travail provoquera un nouveau tir. Ce mode de travail "à la volée" est recommandé pour des travaux d'agrafage rapides.</li> </ul>	<ul style="list-style-type: none"> <li>● Pohjalaukaisuliipasimella varustettuja koneita voidaan käyttää kahdella eri tavalla: a) Aseta varmistin työkohdetta vasten ja paina liipasimesta. "Liipasinlaukaisu". b) Paina liipasimesta ja aseta varmistin työkohdetta vasten. Joka kerta, kun varmistinta painetaan, kone ampuu kiinnittimen. Pohjalaukaisu sopii parhaiten nopeaan naulaukseen.</li> </ul>	<ul style="list-style-type: none"> <li>● Verktøy med "Kontakt Avfyring" kan avfyres på to måter: a) Sett sikringen mot arbeidsflaten og trekk av. b) Trykk inn avtrekkeren. Verktøyet avfyres hver gang sikringen presses mot arbeidsflaten. Denne metode gir raskest arbeidsoperasjon.</li> </ul>	<ul style="list-style-type: none"> <li>● Verktøy med "Kontakt Avfyring" kan avfyres på två olika sätt: a. "Avtryckare Avfyring" Placera verktyget med avfyringssäkringen på arbetsytan och tryck på avtryckaren ... b. "Botten Avfyring" Håll in avtryckaren och stöt för verktygets avfyringssäkring mot arbetsytan. Vid varje kontakt av utlösningssäkringen mot arbetsytan skjuts en spik ut. Denna metod av avfyring föredras, då hög hastighet för spikning eftersträvas.</li> </ul>
<ul style="list-style-type: none"> <li>● Les outils avec "détente par contact" ne doivent pas être utilisés dans les cas suivants: – lorsque le manipulateur se déplace sur des escaliers, des échelles ou sur un échafaudage. – pour la fermeture de boîtes ou de caisses. – sur les systèmes de sécurité pour transport.</li> </ul>	<ul style="list-style-type: none"> <li>● Pohjalaukaisuliipasimella varustettuja koneita ei tule käyttää, jos naulausasento ei pysy vakaana, esim portaiden, tikapuiden tai rakennustelineen vuoksi. – laatikoiden tai kehkoiden sulkemiseen.</li> </ul>	<ul style="list-style-type: none"> <li>● Verktøy med "Kontakt Avfyring" skal ikke brukes: – hvis man skifter arbeidsposisjon via trapper, stiger eller stillaser. – for stifting av kasser eller esker. – for montering av sikringsanordninger for transport.</li> </ul>	<ul style="list-style-type: none"> <li>● Verktøy utrustade för "Kontakt Avfyring" skall inte användas: – Om en ändring av arbetsstället sker via trappor, stegar eller byggnads ställningar. – För tillslutning av kartonger eller lådor För montering av blocknings anordningar för transport ändamål.</li> </ul>

## Dansk

## Italian

## Español

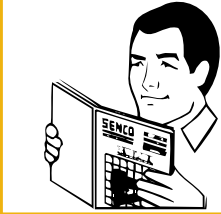

- Læs afsnittet "Sikkerhedsadvarsler" inden De bruger værktøjet.

- Leggete il capitolo intitolato "Avvertenze di Sicurezza" prima di adoperare l'attrezzo.

- Lea la sección titulada "Avisos de Seguridad" antes de usar la herramienta.



- Lad værktøjet pege bort fra Dem selv og andre og tilslut luft til værktøjet. Værktøjet skal betjenes ved det lavest nødvendige tryk. Dette vil reducere støjniveauet, slid på dele, og energiforbrug.

- Tenete l'attrezzo puntato lontano da voi stessi e da altri quando collegate l'aria all'attrezzo. Gli attrezzi dovranno essere adoperati alla minima pressione d'esercizio possibile. Cio' ridurra' la rumorosità, l'usura dei componenti ed il consumo di energia.

- Las herramientas deberán ser operadas a la menor presión que se necesite para su aplicación. Esto reducirá el nivel de ruido, el desgaste de las partes, y el uso de energía.

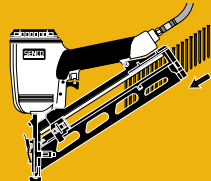
**FinishPro™35/SFN30/40  
FinishPro™41XP**

- For at lade:  
Indsæt en stang søm bagerst i magasinet. Anvend kun ægte SENCO søm (jf. Tekniske Specifikationer). Lag aldrig med sikringen eller aftrækkeren aktiveret.  
Træk skyderen tilbage.

- Per caricare:  
Inserite una fila di chiodi nella parte posteriore del caricatore. Adoperate esclusivamente chiodi originali SENCO (vedere Specifiche Tecniche). Non caricate a sicura o grilletto premuti.  
Tirate indietro la guida dell'alimentatore.

- Para cargar:  
Inserite la tira de clavos en la parte de atrás del área de almacenamiento. Use solamente clavos SENCO auténticos. No cargue con el disparo o la seguridad oprimidos.  
Tire la zapata del alimentador.

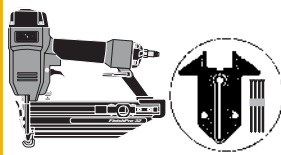
**FinishPro™32**

- For at lade:  
Indsæt en stang søm bagerst i magasinet. Anvend kun ægte SENCO søm (jf. Tekniske Specifikationer). Lag aldrig med sikringen eller aftrækkeren aktiveret.  
Træk skyderen tilbage.

- Per caricare:  
Inserite una fila di chiodi nella parte posteriore del caricatore. Adoperate esclusivamente chiodi originali SENCO (vedere Specifiche Tecniche). Non caricate a sicura o grilletto premuti.  
Tirate indietro la guida dell'alimentatore.

- Para cargar:  
Inserite la tira de clavos en la parte de atrás del área de almacenamiento. Use solamente clavos SENCO auténticos. No cargue con el disparo o la seguridad oprimidos.  
Tire la zapata del alimentador.

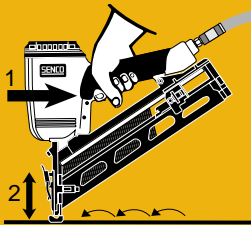
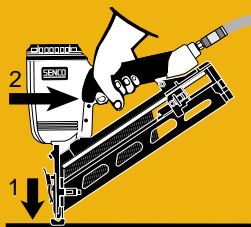

- Værktøj med stødsømning kan affyres på to måder. Pres sikringen mod arbejdsoverfladen og aktivér aftrækkeren..."enkeltskudsaftræk".

Pistolen skal presses mod materialet, indtil man har sluppet aftrækkeren.

- Eller...aktivér aftrækkeren og pres sikringen mod arbejdsoverfladen foretages en iskydning. Hver gang sikringen presses mod arbejdsoverfladen foretages en iskydning. Denne stødsømningsmetode fortrækkes når hurtig anbringelse af befæstigelsen ønskes.

- Gli attrezzi con "Attuazione per Contatto" possono essere azionati in due modi.

Posizionate la sicura contro la superficie di lavoro e premete il grilletto..."Azionamento con Grilletto."

- Oppure...premete il grilletto e spingete la sicura contro la superficie di lavoro per azionare l'attrezzo ogni volta che la sicura viene premuta contro la superficie di lavoro. Questo modo di azionamento, detto "Azionamento dal basso", e' da preferirsi quando si desidera sparare i chiodi in modo rapido, ad alta velocità.

- Las herramientas con disparo desde abajo / disparo de gatillo pueden ser disparadas de dos maneras:

Oprima el seguro contra la superficie de trabajo y apriete el gatillo...Disparo de gatillo.

- O...jale el gatillo y posteriormente presione el seguro contra la superficie de trabajo para que se active cada vez que el seguro sea presionado contra la superficie de trabajo. Este modo de operación Disparo por golpeteo del seguro is preferido cuando se desea alta velocidad de clavado.

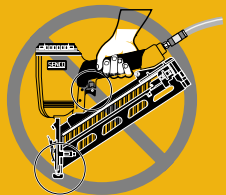

- Værktøj forsynet med enkeltskudssømning skal ikke bruges:  
– hvis en ændring af iskydningssted forekommer pga. trapper, stiger, eller stilladser.  
– for at lukke æsker eller kasser.  
– for at montere transport sikkerheds systemer.

- Gli attrezzi dotati di grilletto "ad azionamento per contatto" non dovranno essere adoperati:  
– se ci si muove sulla zona di lavoro per mezzo di scale, gradini o impalcature.  
– per chiudere scatoloni o casse.  
– per accoppiare sistemi di trasporto di sicurezza.

- Las herramientas equipadas con acción de contacto no deberán ser usadas:  
– si hay un cambio de localidades que sea afectado por escaleras o andamios.  
– para cerrar cajas o cajones.  
– para sistemas de seguridad de transporte.

**Tool Use**

**Bedienungsanleitung**

**Gebruiksaanwijzing**

**English**

**Deutsch**

**Nederlands**

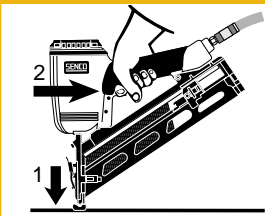

● With a "Single Sequential Actuation" trigger, nails can only be driven one way. First depress safety yoke against work surface then pull trigger. This feature is helpful when precise fastener placement is required.

● Geräte mit Einzelauslösung können nur mit dem Auslöser betätigt werden. Setzen Sie zuerst die Auslösesicherung auf das Werkstück und betätigen Sie dann den Auslöser. Dieser Vorgang eignet sich dann, wenn ein genaues Platzieren des Befestigers erwünscht ist.

● Gereedschap met "enkel schots" trekker: in dit geval vindt het afschieten alleen plaats als de trekker wordt overgehaald. Dit is belangrijk als secuur werk vereist wordt.

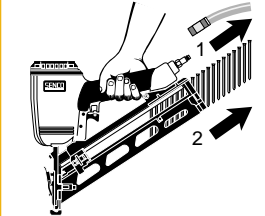

● Should a nail jam occur, disconnect air supply. Remove fasteners from the tool.

● Wenn ein Nagel klemmt, das Gerät von der Druckluftleitung trennen. Befestiger aus dem Gerät nehmen.

● Indien een kram of spijker opstopping veroorzaakt, onmiddellijk de lucht toevoer afsluiten. Schuif de feedershoe naar voren (SFN40) of naar achteren (SFN1) en verwijder de spijkers uit het magazijn.



● Release E-Z Clear latch and open door. Remove jammed fastener. Close door and latch.

● Klappe entriegeln und öffnen. Verklemmten Nagel entfernen, Klappe schließen und verriegeln.

● Ontgrendel de voorklep en open deze. Verwijder de vastgeslagen spijker. Sluit de voorklep en vergrendel deze.

**SFN40 / FinishPro™41XP**

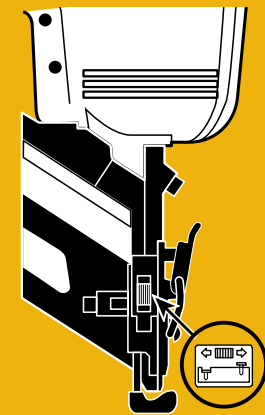

● To adjust the depth the fastener is driven, first disconnect the air supply. Using the thumb or index finger, rotate wheel (located on side of guide body) to adjust the safety yoke to achieve desired depth. Adjustments are in half-turn increments.

Warning: Do not extend the safety yoke 1/4" beyond the shortest setting. This could disengage the safety yoke and render the tool inoperable.

● Einstellen der Senktiefe. Das Gerät von der Luftzufuhr trennen. Mit Daumen oder Zeigefinger die Rändelmutter (an der Seite der Nagelführung) verdrehen und die Auslösesicherung auf die gewünschte Senktiefe einstellen. Die Rändelmutter rastet bei jeweils einer halben Umdrehung ein.

Achtung: Drehen Sie die Auslösesicherung nicht mehr als 6,5 mm, gemessen von der kürzesten Einstellung, heraus. Der untere Teil der Auslösesicherung könnte aus dem Gewinde gleiten und das Gerät dadurch funktionsuntüchtig werden.

● Bij verstellen van de inslagdiepte van de spijker, ontkoppeld u eerst de luchttoevoer. Door verdraaien van het stelwiel (aan zijkant newsstuk) veestelt u de veiligheid waardoor de inslagdiepte wijzigt.

Waarschuwing: De mase verstelling van de veiligheid is 6 mm. Indien u het stelwiel verder doordraait, raakt de veiligheid los en is het apparaat onbruikbaar.

**FinishPro™32**

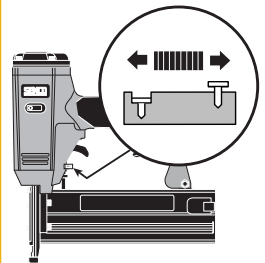

● To adjust the depth the fastener is driven, first disconnect the air supply. Using your thumb or index finger, rotate wheel to adjust the Depth Control safety element to achieve desired depth.

● Einstellen der Senktiefe. Das Gerät von der Luftzufuhr trennen. Mit Daumen oder Zeigefinger die Rändelmutter verdrehen und die Auslösesicherung auf die gewünschte Senktiefe einstellen.

● Bij verstellen van de inslagdiepte van de spijker, ontkoppeld u eerst de luchttoevoer. Door verdraaien van het stelwiel veestelt u de veiligheid waardoor de inslagdiepte wijzigt.

**SFN30/FinishPro™35**

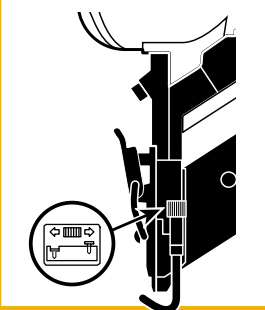

## Français

## Suomi

## Norwegian

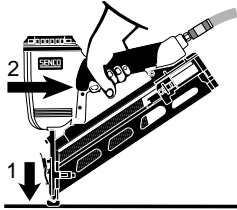

● Les appareils du type "déclenchement unique séquentiel" ne peuvent être actionnés que par la gâchette. Appuyez d'abord la sécurité contre la surface de travail, puis actionnez la gâchette. Ce fonctionnement est utile pour un placement précis de clous.

● Kertalaukaisuliipäsimella varustetut koneet toimivat seuraavasti: paina ensin varmistin työkohdeta vasten ja laukaise. Tätä laukaisutapaa käytetään, kun kiinnitin halutaan kohdistaa tarkoin määrättyyn paikkaan.

● Verktøy med kun "Avtrekker Avfiring": Press sikringen mot arbeidsflaten og trekk av. Denne type er å foretrekke når det er viktig med nøyaktig plassering av stiften.

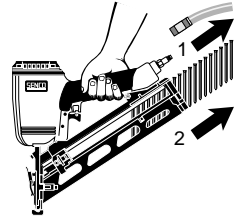

● Au cas où il se produirait un coincage de clous, couper l'alimentation en air. Enlever les projectiles.

● Jos naulat juuttuvat, irroita kone paineilmasta. Poista naulat makasiinista.

● Hvis en spiker kiler seg fast, kobl i fra lufttilførselen. Ta ut stiftene fra verktøyet.



● Relâchez le loquet "E-Z" et ouvrez le volet de front. Enlevez le projectile coincé. Fermez le volet de front et le loquet.

● Avaa E-Z Clear -lukko ja suukappaleen kansi. Poista juuttunut kiinnitin. Sulje etulevy ja lukitse.

● Frigjør "EZ Clear" klaffen for å åpne. Ta ut stiften som sitter fast. Lukk igjen klaffen.

## SFN40 / FinishPro™41XP

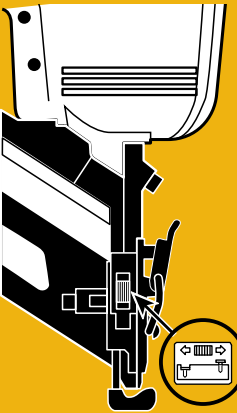

● A l'aide du pouce ou de l'index, faire tourner la molette (située sur le cote du front) pour ajuster la position du palpeur de sécurité. Paliers de réglages par 1/2 tour.

Ne pas dépasser 1/4" (6,35mm) de sortie du palpeur par rapport a la position la plus courte. Cela pourrait le désengager et rendre l'appareil inutilisable.

● Naulaussyvyyden säätö: Irroita ensin kone paineilmasta. Halutun naulaussyvyyden saavutat varmstimen pituutta säätämällä. Säätö tapahtuu suukappaleen sivussa olevaa säätöruuvia kiertämällä, puoli kierrosta kerrallaan.

Varoitus: Pidentäessäsi varmistinta huomioi, ettei etäisyys suukapaleen kärjestä naulattavaan pintaan saa ylittää n. 6,4mm (1/4"). Muuten varmistin saattaa irrota ja työturvallisuutesi vaarantua.

● For å justere hvor dypt en stift skytes inn, må lufttilførselen først kobles fra. Bruk tommel og pekefinger til å vri på hjulet (på siden av munnstykket) for å justere sikringen til en oppnår ønsket dybde. Dybden økes ved hver halve omdreining.

Advarsel: Pass på at utlørsersikringen ikke settes lenger enn 1/4" (6,4mm) utover den korteste innstilling. Dette ville kunne få sikringen til å løsne og gjøre verktøyet ubrukelig.

## FinishPro™32

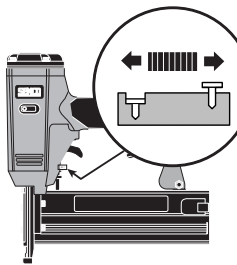

● A l'aide du pouce ou de l'index, faire tourner la molette pour ajuster la position du palpeur de sécurité.

● Naulaussyvyyden säätö: Irroita ensin kone paineilmasta. Halutun naulaussyvyyden saavutat varmstimen pituutta säätämällä.

● For å justere hvor dypt en stift skytes inn, må lufttilførselen først kobles fra. Bruk tommel og pekefinger til å vri på hjulet for å justere sikringen til en oppnår ønsket dybde.

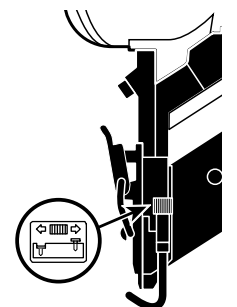

## SFN30/FinishPro™35



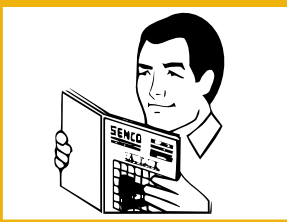
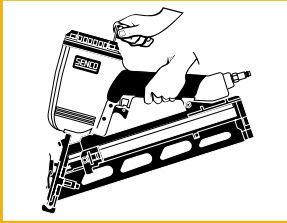
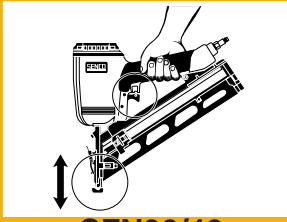

Svenska	Dansk	Italian	Espanol
<ul style="list-style-type: none"> <li>● Verktuget med "Enkel Serie Avfyring" kan endast avfyras genom att först sätts avfyringssäkring mot arbetsytan och sedan trycks avtryckaren in. Denna metod för avfyring är fördelaktig då exakt placering av Spiken är viktig.</li> </ul>	<ul style="list-style-type: none"> <li>● Enkeltskudsaftræk kan kun foretages på én måde. Pres først sikringen mod arbejdsoverfladen og aktiver derefter aftrækkeren. Dette er den mest præcise iskydningsmetode.</li> </ul>	<ul style="list-style-type: none"> <li>● Con gli attrezzi dotati di grilletto "ad azionamento sequenziale singolo" può essere sparato solo un chiodo per volta. Pressate dapprima la sicura contro la superficie di lavoro e poi premete il grilletto. Tale sistema é di aiuto quando sia richiesta una certa precisione nell'applicazione delle graffe.</li> </ul>	<ul style="list-style-type: none"> <li>● Las herramientas con gatillo de Acción Secuencial Simple solamente pueden ser disparadas con el gatillo. Ésta característica sirve de ayuda cuando se necesita una colocación precisa de la clavo.</li> </ul>
<ul style="list-style-type: none"> <li>● Skulle en spik ha hängt upp sig, koppla från tryckluftledningen. Tag ur spikarna ur verktuget.</li> </ul>	<ul style="list-style-type: none"> <li>● Hvis værktøjet blokeres af hæfteklammer: frakobles lufttilførslen. Fjern søm fra værktøjet.</li> </ul>	<ul style="list-style-type: none"> <li>● Dovesse verificarsi un inceppamento dei chiodi, scollegate l'alimentazione dell'aria. Rimuovete i chiodi dall'attrezzo.</li> </ul>	<ul style="list-style-type: none"> <li>● Si se produce un altascamiento de un clavo, desconecte el suministro de aire. Retire los clavos de la herramienta.</li> </ul>
<ul style="list-style-type: none"> <li>● Lossa "E-Z Clear" spa'nnet och öppna luckan. Tag ut den fastklämda spiken. Stäng luckan och återställ spa'nnet.</li> </ul>	<ul style="list-style-type: none"> <li>● E-Z låsen frigøres, og klappen åbnes. Fjern den fastklemte befæstigelse. Luk klappen og låsen.</li> </ul>	<ul style="list-style-type: none"> <li>● Sganciate la chiusura trasparente E-Z e aprite la sportello. Rimuovete le graffe inceppate. Chiudete lo sportello e la chiusura.</li> </ul>	<ul style="list-style-type: none"> <li>● I Suelte el pestillo de alivio fácil (E-Z) y abra la puerta. Retire el clavo atascado. Cierre la puerta con pestillo.</li> </ul>
<ul style="list-style-type: none"> <li>● Före justering av pistolens inslagsdjup, frånkoppla luftledningen. Inställning av utlösningmekanismen till önskat inslagsdjup, görs med hjälp av tumme och pekfinger. Genom wridning av justeringstrissan (belägen på sidan av munstycket) inställs önskat inslagsdjup. Inställningen sker i 1/4 varvs steg. Varning: Inställ aldrig drivaren så att den sticker fram längre än 1/4" (6,4 mm) jämfört med den minsta inslagsinställningen. Större framsättning kan låsa utlösningmekanismen och göra att pistolen inte fungerar.</li> </ul>	<ul style="list-style-type: none"> <li>● Lufttilførslen frakobles, inden iskydningsdybden justeres. Med tommelfingeren eller pegefingern drejer man hjulet (anbragt på siden af frontstykket) for at justere sikringen, så man opnår den ønskede dybde. Justeringen foregår i halve drejninger. Advarsel: Forlæng ikke kontaktelelementet 1/4" længere end den korteste indstilling. Derved kan sikringen udløses og gøre pistolen inoperabel.</li> </ul>	<ul style="list-style-type: none"> <li>● Per regolare la profondità' a cui si vuole sparare i chiodi, innanzi tutto scollegate l'aria di alimentazione. Usando il pollice o l'indice, fate girare la rotella (situata sul lato del corpo-guida) per aggiustare la sicura alla profondità' desiderata. Le regolazioni sono per incrementi di mezzo giro. Attenzione: Non fate scendere l'elemento di contatto piu' di 1/4 di pollice (6,35 mm) al di la' della posizione piu' bassa. Cio' potrebbe disinnescare la sicura e rendere l'attrezzo inutilizzabile.</li> </ul>	<ul style="list-style-type: none"> <li>● Para ajustar la profundidad del clavo o de la grapa, primero se debe desconectar el aire. Usando el dedo pulgar o índice, rote la ruedita de ajuste (localizada a un lado de la placa de la nariz) para ajustar el dispositivo de seguridad a la profundidad deseada. Los ajustes deberán hacerse de a media vuelta. Advertencia: No sobrepase el dispositivo de seguridad más de 1/4 de pulgada de la marca más corta. Esto causaría el desenganche del dispositivo de seguridad, haciendo la herramienta inoperable.</li> </ul>
<ul style="list-style-type: none"> <li>● Före justering av pistolens inslagsdjup, frånkoppla luftledningen. Inställning av utlösningmekanismen till önskat inslagsdjup, görs med hjälp av tumme och pekfinger. Genom wridning av justeringstrissan inställs önskat inslagsdjup.</li> </ul>	<ul style="list-style-type: none"> <li>● Lufttilførslen frakobles, inden iskydningsdybden justeres. Med tommelfingeren eller pegefingern drejer man hjulet for at justere sikringen, så man opnår den ønskede dybde.</li> </ul>	<ul style="list-style-type: none"> <li>● Per regolare la profondità' a cui si vuole sparare i chiodi, innanzi tutto scollegate l'aria di alimentazione. Usando il pollice o l'indice, fate girare la rotella per aggiustare la sicura alla profondità' desiderata.</li> </ul>	<ul style="list-style-type: none"> <li>● Para ajustar la profundidad de sujetador, dede primero desconectar el aire. Usando el dedo pulgar o el dedo indice, rote la manivela para ajustar el seguro a la profundidad deseada.</li> </ul>

	Tool Use	Bedienungsanleitung	Gebruiksaanwijzing
	English	Deutsch	Nederlands
	<ul style="list-style-type: none"> <li>The deflector can be rotated to change the direction of the exhaust air.</li> </ul>	<ul style="list-style-type: none"> <li>Durch Drehen der Luftaustrittskappe kann die Austrittsöffnung der Luft verändert werden.</li> </ul>	<ul style="list-style-type: none"> <li>De deflector kan gedraaid worden om de richting van de uitlaatlucht te veranderen.</li> </ul>

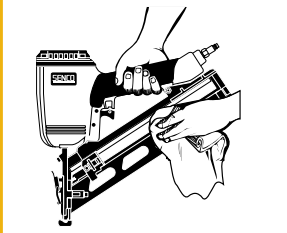
	Maintenance	Wartung	Onderhoud
	English	Deutsch	Nederlands
	<ul style="list-style-type: none"> <li>Disconnect the tool from the air supply and empty magazine. Read section titled "Safety Warnings" before maintaining tool.</li> </ul>	<ul style="list-style-type: none"> <li>Trennen Sie das Gerät von der Luftzufuhr und entleeren Sie das Magazin. Lesen Sie zuerst den Abschnitt Sicherheitshinweise, bevor Sie das Gerät warten.</li> </ul>	<ul style="list-style-type: none"> <li>Ontkoppel het apparaat van de luchttoevoer en leeg het magazijn. Lees de "Veiligheidsvoorschriften" voordat u met het onderhoud begint.</li> </ul>
	<ul style="list-style-type: none"> <li>All screws should be kept tight. Loose screws result in unsafe operation and parts breakage.</li> </ul>	<ul style="list-style-type: none"> <li>Alle Schrauben und Muttern müssen fest angezogen sein. Lose Schrauben und Muttern stellen ein Sicherheitsrisiko dar und bewirken Teilebruch.</li> </ul>	<ul style="list-style-type: none"> <li>Alle bouten moeten stevig bevestigd zijn en blijven. Losse bouten veroorzaken onveilig werken en beschadiging van onderdelen.</li> </ul>
	<ul style="list-style-type: none"> <li>With tool disconnected, make daily inspection to assure free movement of safety yoke and trigger. Do not use tool if safety yoke or trigger sticks or binds.</li> </ul>	<ul style="list-style-type: none"> <li>Prüfen Sie täglich an dem von der Druckluft getrennten Gerät, ob sich der Auslöser und die Auslösesicherung frei bewegen lassen. Benutzen Sie das Gerät nicht, wenn der Auslöser oder die Auslösesicherung schwergängig ist.</li> </ul>	<ul style="list-style-type: none"> <li>Controleer dagelijks of de trekker en de veiligheid vrij bewegen terwijl het gereedschap ontkoppeld is. Gebruik het apparaat nooit als de trekker of de veiligheid vastzitten of klemmen.</li> </ul>
<p><b>SFN30/40</b> <b>FinishPro™41XP</b> NeverLube®  Requires no lubrication</p>	<ul style="list-style-type: none"> <li>Routine lubrication is not necessary. Do not oil.</li> </ul>	<ul style="list-style-type: none"> <li>Das Gerät benötigt keine regelmäßige Schmierung. Nicht ölen.</li> </ul>	<ul style="list-style-type: none"> <li>Regelmatig smeren is niet nodig. Niet oliën.</li> </ul>
<p><b>FinishPro™32/35</b></p> 	<ul style="list-style-type: none"> <li>Squirt Senco pneumatic oil (5 to 10 drops) into the air inlet twice daily (depending on frequency of tool use). Other oils may damage O-rings and other tool parts.</li> </ul>	<ul style="list-style-type: none"> <li>Wenn keine Wartungseinheit vorhanden ist, spritzen Sie SENCO Pneumatic-Öl in die Luftzuführung des Gerätes; bei normaler Beanspruchung genügen zweimal täglich 5 bis 10 Tropfen.</li> </ul>	<ul style="list-style-type: none"> <li>Spuit twee keer per dag 5 à 10 druppels SENCO pneumatische olie in de luchttoevoer (dit hangt af van de frequentie van gebruik).</li> </ul>
	<ul style="list-style-type: none"> <li>Wipe tool clean daily and inspect for wear. Use non-flammable cleaning solutions only if necessary-DO NOT SOAK. <b>Caution:</b> Such solutions may damage O-rings and other tool parts.</li> </ul>	<ul style="list-style-type: none"> <li>Reinigen Sie das Gerät täglich und untersuchen Sie es auf Verschleiß. Sollte eine Reinigung des Gerätes notwendig sein benutzen Sie nur nicht brennbare Reinigungsmittel, das Gerät aber niemals in Lösungsmittel tauchen! <b>Achtung:</b> Reinigungsmittel können die O-Ringe und andere Teile des Gerätes zerstören.</li> </ul>	<ul style="list-style-type: none"> <li>Maak het apparaat schoon en inspecteer op slijtage. Gebruik slechts niet-brandbare schoonmaakmiddelen. Dompel het apparaat nooit onder. Dergelijke vloeistoffen kunnen de O-ringen en andere onderdelen beschadigen.</li> </ul>

Utilisation de l'Outil	Käyttöohjeet	Bruksanvisning	Användning av Verktøyet
Français	Suomi	Norwegian	Svenska
<ul style="list-style-type: none"> <li>Le déflecteur peut être orienté différemment pour changer la direction de l'échappement d'air.</li> </ul>	<ul style="list-style-type: none"> <li>Ilmavirran ohjauslevyä voi kiertää haluttuun poistosuuntaan.</li> </ul>	<ul style="list-style-type: none"> <li>Deflektoren kan vendes for å endre retningen på luftutslippet.</li> </ul>	<ul style="list-style-type: none"> <li>Luftavledaren kan vridas för att ändra riktningen för utsläppet av utloppsluften.</li> </ul>

Entretien	Huolto	Vedlikehold	Underhåll
Français	Suomi	Norwegian	Svenska
<ul style="list-style-type: none"> <li>Déconnectez l'outil de l'arrivée d'air comprimé. Lisez la section intitulée "Consignes de Sécurité" avant d'effectuer l'entretien de l'outil.</li> </ul>	<ul style="list-style-type: none"> <li>Irrota kone paineilmasta ja tyhjennä makasiini. Lue turvaohjeet ennen koneen huoltoa.</li> </ul>	<ul style="list-style-type: none"> <li>Kobl verktøyet fra lufttilførselen og tøm magasinet. Les avsnittet "Sikkerhetsregler" før man utfører vedlikehold.</li> </ul>	<ul style="list-style-type: none"> <li>Koppla av luftledningen och tøm magasinet. Läs Säkerhets Föreskrifterna.</li> </ul>
<ul style="list-style-type: none"> <li>Toutes les vis doivent être maintenues serrées à fond. Les vis desserrées entraînent un manque de sûreté du fonctionnement et la rupture de pièces.</li> </ul>	<ul style="list-style-type: none"> <li>Tarkista, että kaikki ruuvit ovat aina tiukasti kiinni. Löystyneet ruuvit vaarantavat työturvallisuuttasi ja aiheuttavat koneen rikkoutumisen.</li> </ul>	<ul style="list-style-type: none"> <li>Alle skruer skal være forsvarlig tilskrudd. Løse skruer vil medføre utrygg bruk og delebrudd.</li> </ul>	<ul style="list-style-type: none"> <li>Alla skruvar och muttrar måste vara åtdragna. Løsa skruvar och muttrar förorsaka riskfylld operation och onödigt slitage.</li> </ul>
<ul style="list-style-type: none"> <li>L'outil étant déconnecté de l'arrivée d'air comprimé, effectuez une inspection journalière pour vous assurer du libre mouvement du palpeur de sécurité et de la détente. N'utilisez pas l'outil si le palpeur de sécurité ou si la détente sont coincés ou grippés.</li> </ul>	<ul style="list-style-type: none"> <li>Koneen ollessa irroitettuna paineilmasta tarkista varmistimen ja liipasimen oikea toiminta päivittäin. Älä käytä konetta jos varmistin tai liipasin ovat juuttuneet kiinni tai ovat muuten viallisia.</li> </ul>	<ul style="list-style-type: none"> <li>Gjør en daglig inspeksjon mens verktøyet er koblet fra luft, og se at sikringen og avtrekkeren har fri bevegelse. Bruk ikke verktøyet hvis sikringen eller avtrekkeren sitter fast eller henger seg opp.</li> </ul>	<ul style="list-style-type: none"> <li>Med verktøyet fråkopplat, kontrollera dagligen att avtryckaren och utlösningssäkringen kan röra sig fritt. Använd inte verktøyet om avtryckaren eller utlösningssäkringen hänger upp sig eller har fastnat.</li> </ul>
<ul style="list-style-type: none"> <li>La lubrification de routine n'est pas nécessaire. N'huilez pas.</li> </ul>	<ul style="list-style-type: none"> <li>Konetta ei tarvitse voidella. Älä käytä öljyä.</li> </ul>	<ul style="list-style-type: none"> <li>Rutinesmøring er ikke nødvendig. Bruk ikke olje.</li> </ul>	<ul style="list-style-type: none"> <li>Verktøyet behøver ingen regelmässig smörjning. Smörjning krävs därför inte.</li> </ul>
<ul style="list-style-type: none"> <li>Avec une burette, placer 5 à 10 gouttes d'huile pneumatique dans l'arrivée d'air deux fois par jour (dépend de l'intensité de l'utilisation de l'appareil).</li> </ul>	<ul style="list-style-type: none"> <li>Tiputa SENCO-pneumaattista öljyä (5-10 tippaa) ilmanottoaukkoon kahdesti päivässä, laitteen käytön määrästä riippuen.</li> </ul>	<ul style="list-style-type: none"> <li>Tilfør SENCO PnevmatISK Olju (5-10 dråper) inn i luftinntaket to ganger daglig (avhengig avbruksmengden).</li> </ul>	<ul style="list-style-type: none"> <li>Häll 1 till 10 droppar SENCO olja för luftverktyg in i verktygets luftintag två gånger per dag. Antalet gånger per dag för detta beror på hur mycket verktøyet används.</li> </ul>
<ul style="list-style-type: none"> <li>Nettoyez l'outil chaque jour à l'aide d'un chiffon et inspectez-le pour déceler une éventuelle usure. Utilisez uniquement des solvants non inflammables en cas de nécessité-NE LE FAITES PAS TREMPER ! <b>Attention</b> : De tels produits peuvent endommager les joints et autres pièces de l'appareil.</li> </ul>	<ul style="list-style-type: none"> <li>Puhdista ja tarkista kone päivittäin. Varoitus: Älä käytä tulenarkoja aineita koneen puhdistamiseen. Älä liuota konetta puhdistusaineessa, koska se saattaa vahingoittaa tiivisteitä ja muita koneen osia.</li> </ul>	<ul style="list-style-type: none"> <li>Rengjør verktøyet daglig og se etter slitasje. Om nødvendig, bruk bare ikke brennbar rensmiddel. Nedsenk ikke verktøyet i væske. <b>Advarsel:</b> Rensmiddel kan ødelegge o-ringene og andre deler.</li> </ul>	<ul style="list-style-type: none"> <li>Rengör verktøyet dagligen och kontrollera slitage. Skulle det vara nödvändigt, använd inte eldfaliga rengöringsmedel. NEDSÄNK INTE VERTYGET I RENGÖRINGS VÅTSKA. OBS rengöringsmedel kan skada o-ringar och andra verktygs komponenter.</li> </ul>

**Brug af værktøj**

**Usò dell'Attrezzo**

**Usò de la Herramienta**

**Dansk**

**Italian**

**Espanol**



● Deflektoren kan roteres for at ændre retningen af udstødningsluften.

● Il deflettore può essere girato se si vuole cambiare direzione allo scarico dell'aria.

● El deflector puede rotarse para cambiar la dirección del aire expedido por el mofle.

**Vedligeholdelse**

**Manutenzione**

**Mantenimiento**

**Dansk**

**Italian**

**Espanol**

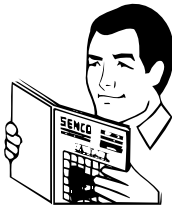

● Frakobl værktøjet fra luftforsyningen og tøm magasinet. Læs afsnittet "Sikkerhedsadvarsler" inden værktøjet vedligeholdes.

● Scollegate l'attrezzo dall'alimentazione dell'aria e svuotate il caricatore. Leggete il capitolo "Avvertenze di Sicurezza" prima di effettuare la manutenzione dell'attrezzo.

● Desconecte la herramienta del dispensador de aire y vacíe el cargador. Lea la sección titulada "Avisos de Seguridad" antes de darle mantenimiento a la herramienta.

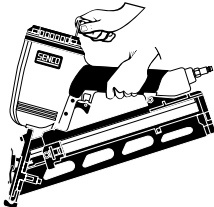

● Alle skruer skal være skruet godt fast. Løse skruer skaber usikker betjening og beskadigelse af dele.

● Tutte le viti dovrebbero essere tenute ben serrate. Viti allentate producono condizioni di funzionamento non sicure e causano rotture di componenti.

● Todos los tornillos tienen que mantenerse apretados. Los tornillos sueltos pueden producir una operación no segura y quebraduras de partes.

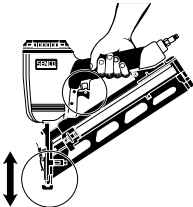

● Med værktøjet frakoblet foretages dagligt eftersyn for at sikre fri bevægelse af sikringen og aftrækkeren. Brug ikke værktøjet, hvis sikringen eller aftrækkeren sidder fast eller binder.

● Ad attrezzo scollegato, effettuate ispezioni quotidiane per verificare la libertà di movimento di sicura e grilletto. Non adoperate l'attrezzo se la sicura o il grilletto sono incollati o legati.

● Con la herramienta desconectada, haga la inspección diaria para asegurarse de la libertad de movimiento del dispositivo de seguridad y del gatillo. No use la herramienta si el dispositivo de seguridad o el gatillo se atascan o endurecen.

**SFN30/40  
FinishPro™41XP**



● Rutinemæssig smøring behøves ikke. Smør ikke med olie!

● Non e' necessario effettuare una regolare lubrificazione. Non usare olio.

● La lubricación de rutina no es necesaria. No aceite.

**FinishPro™32/35**



● Sprøjt Senco pneumatisk olie (5 til 10 dropper) i lufttilgangen to gange om dagen (afhængig af hvor hyppigt værktøjet bruges).

● Spruzzate olio pneumatico Senco (da 5 a 10 gocce) nella presa d'aria due volte al giorno (a seconda della frequenza d'uso dell'attrezzo).

● Aplique aceite neumático Senco en la entrada de aire dos veces al día (dependiendo en la frecuencia de uso 5 A 10 Gotas).

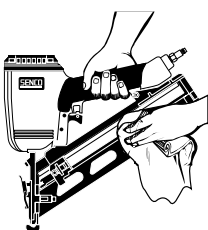

● Aftør værktøjet dagligt og check for slid. Brug uantændelige rengøringsmidler, men kun hvis nødvendigt. **GENNEMBLØD IKKE.**  
**Forsigtigt!** Sådanne midler kan skade O-ringe og andre dele af værktøjet.

● Pulite l'attrezzo quotidianamente e fate ispezioni di verifica dell'usura delle parti. Usate soluzioni detergenti non infiammabili solo se necessario. **NON INZUPPATE L'ATTREZZO.**  
**Attenzione:** Tali soluzioni possono danneggiare anelli O-ring ed altri componenti.

● Use soluciones de limpieza inflamables solamente si es necesario - **NO LA REMOJE.**  
**Precaución:** Tales soluciones pueden dañar los empaques y otras partes de la herramienta.

**Troubleshooting**

**Fehlersuche**

**Reparatie**

**English**

**Deutsch**

**Nederlands**

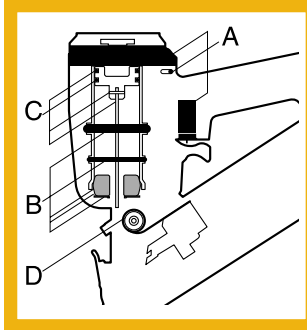

**WARNING**

Repairs other than those described here should be performed only by trained, qualified personnel. Contact SENCO for information at 1-800-543-4596.

- Read section titled "Safety Warnings" before maintaining tool.

**ACHTUNG**

Reparaturarbeiten, die hier nicht beschrieben sind, dürfen nur von Sachkundigen im Sinne der Sicherheitsvorschriften durchgeführt werden. Wenden Sie sich an autorisierte SENCO-Service-Stellen.

- Zuerst die Sicherheitshinweise lesen!

**WAARSCHUWING**

Andere reparatie dan deze hieronder beschreven dienen uitgevoerd te worden door personeel dat de juiste kwalifikatie en opleiding heeft. Neem contact op met UW SENCO vertegenwoordiger.

- Raadpleeg het hoofdstuk: "Veiligheids voorschriften" alvorens de reparatie te beginnen.

**SYMPTOM**

Air leak near top of tool / Sluggish operation

**SOLUTION**

Verify air supply / tighten screws or install Parts Kit A.

**SYMPTOME**

Gerät oben undicht. / Träge Funktion.

**BESEITIGUNG**

Schrauben gut anziehen, ggf. Gerät mit den Teilen aus dem mit "A" gekennzeichneten Reparatursatz instandsetzen.

**SYMPTOOM**

Luchtverlies aan de bovenkant van het apparaat. / Trage werking.

**OPLOSSING**

Bouten aandraaien of installeer onderdelen uit reparatieset "A".

**SYMPTOM**

Air leak near bottom of tool / Poor return.

**SOLUTION**

Clean tool / tighten screws or install Parts Kit B.

**SYMPTOME**

Gerät unten undicht. / Schlechte TreiberRückführung.

**BESEITIGUNG**

Schrauben gut anziehen, ggf. Gerät mit den Teilen aus dem mit "B" gekennzeichneten Reparatursatz instandsetzen. Gerät reinigen, ggf. mit den Teilen aus dem mit "B" gekennzeichneten Reparatursatz instandsetzen.

**SYMPTOOM**

Luchtverlies aan de onderkant van het apparaat. / Slagpen kent niet terug.

**OPLOSSING**

Bouten aandraaien of installeer onderdelen uit reparatieset "B". / Het apparaat reinigen of installeer onderdelen uit reparatieset "B".

**SYMPTOM**

Broken or worn driver / Weak drive.

**SOLUTION**

Verify adequate air supply or install Parts Kit C.

**SYMPTOME**

Gebrochener oder verschlissener Treiber. / Schwaches Eintreiben.

**BESEITIGUNG**

Instandsetzen mit den Teilen aus dem mit "C" gekennzeichneten Reparatursatz. Luftzufuhr überprüfen, ggf. das Gerät mit den Teilen aus dem mit "C" gekennzeichneten Reparatursatz instandsetzen.

**SYMPTOOM**

De slagpen is gebroken of versleten. / Onvoldoende slagkracht.

**OPLOSSING**

Installeer onderdelen uit reparatieset "C". / Controleer de luchtdruk of installeer onderdelen uit reparatieset "C".

**SYMPTOM**

Poor feed / Tool jamming.

**SOLUTION**

Clean tool or lubricate magazine or install Parts Kit D.

**SYMPTOME**

Schlechter Vorschub. / Befestiger klemmt.

**BESEITIGUNG**

Gerät reinigen oder das Magazin ölen, ggf. das Gerät mit den Teilen aus dem mit "D" gekennzeichneten Reparatursatz instandsetzen.

**SYMPTOOM**

Slechte aanvoer van de nieten. / Nieten zitten vast.

**OPLOSSING**

Reinig het apparaat, of smeer het magazijn, of installeer onderdelen uit reparatieset "D".

**SYMPTOM**

Other problems.

**SOLUTION**

Contact SENCO.

**SYMPTOME**

Sonstige Probleme.

**BESEITIGUNG**

Wenden Sie sich an Ihren SENCO-Händler.

**SYMPTOOM**

Andere problemen.

**OPLOSSING**

Neem contact op met Uw SENCO vertegenwoordiger.

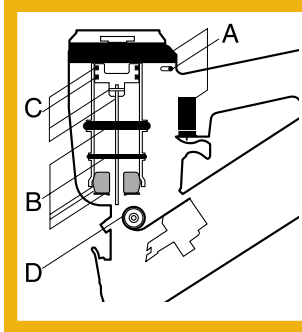
**AVERTISSEMENT**

Les réparations autres que celles décrites ici doivent être réalisées uniquement par du personnel qualifié ayant reçu la formation appropriée. Pour toute information, prenez contact avec SENCO par téléphone en appelant Le Distributeur agréé.

- Lisez la section intitulée "Consignes de Sécurité" avant d'effectuer l'entretien de l'outil.

**VAROITUS**

Jos koneessasi ilmenee muita kuin alla mainittuja vikoja, se on ammattimiehen suorittaman huollon tarpeessa. Soita lähimpään SENCO-huoltopisteeseen tai pyydä lisätietoja maahantuojalta, puh. 90-7556655.

- Lue turvaohjeet ennen koneen huoltoa.

**ADVARSEL**

Andre reparasjoner enn de som er beskrevet her må utføres av trenet, kvalifisert personell. Kontakt SENCO salgsrepresentant eller et autorisert SENCO servicesenter.

- Les avsnittet "Sikkerhetsregler" før vedlikehold.

**SYMPTÔME**

Fuite d'air près du sommet de l'outil / fonctionnement lent.

**SOLUTION**

Serrez les vis à fond / vérifiez l'alimentation en air ou remplacez les pièces portant la lettre "A".

**KÄYTTÖHÄIRIÖ**

Ilmavuoto koneen yläosassa. / Hidas toiminta.

**KORJAUSTOIMENPITEET**

Kiristä ruuvit tai asenna varaosasarja A. / Tarkista ilmantulo tai asenna varaosasarja A.

**SYMPTOM**

Luftlekkasje ved toppen av verktøyet. / Uppreis funksjon.

**LØSNING**

Stram til skruene eller installer deler "A" (Dele-sett "A"). / Sjekk lufttilførsel eller installer deler "A" (Dele-sett "A").

**SYMPTÔME**

Fuite d'air près de la base de l'outil / retour inadéquat.

**SOLUTION**

Serrez les vis à fond / nettoyez l'outil ou remplacez les pièces portant la lettre "B"

**KÄYTTÖHÄIRIÖ**

Ilmavuoto koneen alaosassa. / Heikko palautus.

**KORJAUSTOIMENPITEET**

Kiristä ruuvit tai asenna varaosasarja B. / Puhdista kone tai asenna varaosasarja B.

**SYMPTOM**

Luftlekkasje i bunnen av verktøyet. / Dårlig retur.

**LØSNING**

Stram skruer eller installer deler "B" (Dele-sett "B"). / Rens verktøyet eller installer deler "B" (Dele-sett "B").

**SYMPTÔME**

Couteau cassé ou usé / entraînement déficient.

**SOLUTION**

Vérifiez l'alimentation en air adéquate ou / remplacez les pièces portant la lettre "C".

**KÄYTTÖHÄIRIÖ**

Rikkoutunut tai kulunut iskuri. / Heikko teho.

**KORJAUSTOIMENPITEET**

Tarkista riittävä ilmantulo tai asenna varaosasarja C. / Asenna varaosasarja C.

**SYMPTOM**

Brukket eller slitt driver. / Liten slag kraft.

**LØSNING**

Installer deler "C" (Dele-sett "C"). / Sjekk lufttilførsel eller installer deler "C" (Dele-sett "C").

**SYMPTÔME**

Enrayage de l'outil / alimentation inadéquat.

**SOLUTION**

Nettoyez l'outil ou lubrifiez le magasin ou remplacez les pièces portant la lettre "D"

**KÄYTTÖHÄIRIÖ**

Heikko syöttö. / Kone tukkeutuu.

**KORJAUSTOIMENPITEET**

Puhdista kone tai voitele makasiini tai asenna varaosasarja D.

**SYMPTOM**

Dårlig mating. / Ved forkiling.

**LØSNING**

Rens verktøyet eller smør magasinet (eller innstaller deler "D" (Dele-sett "D").

**SYMPTÔME**

Autres problèmes.

**SOLUTION**

Prenez contact avec SENCO.

**KÄYTTÖHÄIRIÖ**

Muut ongelmat.

**KORJAUSTOIMENPITEET**

Ota yhteys maahantuajaan.

**SYMPTOM**

Andre problemer.

**LØSNING**

Kontakt SENCO.

Felsökning	Fejlfinding	Ricerca e Correzione Guasti	Identificación de Fallas
Svenska	Dansk	Italian	Espanol
<p><b>VARNING</b></p> <p>Andra reparationer än vad som beskrivs här, få utföras endast av utbildad och kvalificerad personal. För dessa reparationer, kontakta er SENCO auktoriserade återförsäljare.</p> <p>● Läs "Säkerhets Föreskrifterna" innan ni vidtar underhålls åtgärder.</p>	<p><b>ADVARSEL</b></p> <p>Reparationer ud over de her beskrevne, bør kun udføres af uddannet kvalificeret personale. Kontakt Deres SENCO repræsentant.</p> <p>● Læs afsnittet betitlet "Sikkerheds advarsler" inden værktøjet vedligeholdes.</p>	<p><b>ATTENZIONE</b></p> <p>Riparazioni non descritte in questo Capitolo dovrebbero essere effettuate solo da personale addestrato e qualificato. Per informazioni contattate il vostro rappresentante SENCO.</p> <p>● Leggete il capitolo intitolato "Avvertenze di Sicurezza" prima di effettuare la manutenzione dell'attrezzo.</p>	<p><b>ALERTA</b></p> <p>Las reparaciones, fuera de aquellas descritas aquí, deben de ser llevadas a cabo solamente por personal entrenado y calificado. Póngase en contacto con SENCO para información 1-800-543-4596.</p> <p>● Lea la sección titulada "Avisos de Seguridad" antes de darle mantenimiento a la herramienta.</p>
<p><b>SYMPTOM</b></p> <p>Verktyget läcker upptill./ Verktyget fungerar trögt.</p> <p><b>LÖSNING</b></p> <p>Drag till skruvar eller installera reservdelssätet "A"/ Kontrollera lufttillförsel eller installera reservdelssätet A.</p>	<p><b>SYMPTOM</b></p> <p>Luft siver ud i nærheden af værktøjets øverste del./ Fungerer trægt.</p> <p><b>LÖSNING</b></p> <p>Spænd skruer eller installer reservdelssæt "A"/ Installer reservdelssæt A.</p>	<p><b>SINTOMO</b></p> <p>Perdita d'aria nella parte superiore dell'attrezzo./ L'attrezzo funziona lentamente.</p> <p><b>SOLUZIONE</b></p> <p>Stringere le viti o installare il Kit di Componenti A. / Verificare che arrivi l'aria o installare il Kit di Componenti A.</p>	<p><b>SÍNTOMA</b></p> <p>El aire se escapa cerca de la parte superior de la herramienta / Operación lenta.</p> <p><b>SOLUCIÓN</b></p> <p>Apriete los tornillos / Verifique el suministro de aire o instale el Juego de Partes A (Parts Kit A).</p>
<p><b>SYMPTOM</b></p> <p>Verktyget läcker nertill./ Långsam retur.</p> <p><b>LÖSNING</b></p> <p>Drag till skruvar eller installera reservdelssätet B./ Rengör verktyget eller installera reservdelssätet B.</p>	<p><b>SYMPTOM</b></p> <p>Luft siver ud i nærheden af værktøjets nederste del. / Dårlig returnering.</p> <p><b>LÖSNING</b></p> <p>Spænd skruer eller installer reservdelssæt B./ Gør værktøjet rent eller installer reservdelssæt B.</p>	<p><b>SINTOMO</b></p> <p>Perdita d'aria nella parte inferiore dell'attrezzo./ Ritorno difettoso.</p> <p><b>SOLUZIONE</b></p> <p>Stringere le viti o installare il Kit di Componenti B. / Pulire l'attrezzo o installare il Kit di Componenti B.</p>	<p><b>SÍNTOMA</b></p> <p>El aire se fuga cerca de la parte inferior de la herramienta / Mal retorno.</p> <p><b>SOLUCIÓN</b></p> <p>Apriete los tornillos / Limpié la herramienta o instale el Juego de Partes B (Parts Kit B).</p>
<p><b>SYMPTOM</b></p> <p>Bruten eller sliten drivare./ Svag indrivning.</p> <p><b>LÖSNING</b></p> <p>Kontrollera lufttillförsel eller installera reservdelssätet C.</p>	<p><b>SYMPTOM</b></p> <p>Knækket eller slidt slagstift. / Svag slagkraft.</p> <p><b>LÖSNING</b></p> <p>Bekræft at lufttilførsel er tilstrækkeligt eller installer reservdelssæt C.</p>	<p><b>SINTOMO</b></p> <p>Lametta rotta o usurata./ Espulsione fiacca dei chiodi.</p> <p><b>SOLUZIONE</b></p> <p>Verificare che arrivi sufficiente aria o installare il Kit di Componenti C. / Installare il Kit di Componenti C. / Reparaturatz instandsetzen.</p>	<p><b>SÍNTOMA</b></p> <p>Impulsor quebrado o desgastado / Impulsión débil.</p> <p><b>SOLUCIÓN</b></p> <p>Verifique si el suministro de aire está adecuado o instale el Juego de Partes C (Parts Kit C).</p>
<p><b>SYMPTOM</b></p> <p>Dålig matning./ Verktyget har hängt upp sig.</p> <p><b>LÖSNING</b></p> <p>Rengör verktyget eller smörj magasinet eller installera reservdelssätet D.</p>	<p><b>SYMPTOM</b></p> <p>Dårlig fremføring. / Klemmer.</p> <p><b>LÖSNING</b></p> <p>Gør værktøjet rent eller smør magasinet eller installer reservdelssæt D.</p>	<p><b>SINTOMO</b></p> <p>Avanzamento irregolare del listello. / Inceppamento dell'attrezzo.</p> <p><b>SOLUZIONE</b></p> <p>Pulire l'attrezzo o lubrificare il caricatore o installare il Kit di Componenti D.</p>	<p><b>SÍNTOMA</b></p> <p>Mala alimentación / Atascamiento de la herramienta.</p> <p><b>SOLUCIÓN</b></p> <p>Limpié la herramienta o lubrique el área de almacenamiento o instale el Juego de Partes D (Parts Kit D).</p>
<p><b>SYMPTOM</b></p> <p>Andra problem.</p> <p><b>LÖSNING</b></p> <p>Tag kontakt med SENCO återförsäljare.</p>	<p><b>SYMPTOM</b></p> <p>Andre problemer.</p> <p><b>LÖSNING</b></p> <p>Kontakt SENCO.</p>	<p><b>SINTOMO</b></p> <p>Altri problemi.</p> <p><b>SOLUZIONE</b></p> <p>Contattare il vostro rappresentante SENCO.</p>	<p><b>SÍNTOMA</b></p> <p>Otros problemas.</p> <p><b>SOLUCIÓN</b></p> <p>Póngase en contacto con SENCO.</p>

English TECHNICAL SPECIFICATIONS	SFN30	FinishPro™32	FinishPro™35	SFN40	FinishPro™41XP
Minimum to maximum operating pressure	70–120 psi	70–120 psi	70–120 psi	70–120 psi	70–120 psi
Air Consumption (60 cycles per minute)	2.16 scfm	2.16 scfm	4.52 scfm	3.87 scfm	3.87 scfm
Air Inlet	¼ in. NPT	¼ in. NPT	¼ in. NPT	¼ in. NPT	¼ in. NPT
Maximum Speed (60 cycles per second)	5	3	5	5	5
Weight	3.6 lbs.	4.2 lbs.	4.65 lbs.	4.7 lbs.	4.7 lbs.
Fastener Capacity	104	110	104	104	104
Tool size: Height	9 ½ in.	10 ½ in.	12 ¼ in.	11 ¼ in.	11 ¼ in.
Tool size: Length	12 in.	12 ½ in.	13 in.	13 in.	13 in.
Tool size: Width: Main Body	3 ¼ in.	3 in.	3.4 in.	3 ½ in.	3 ½ in.

Deutsch TECHNISCHE SPECIFICATIES	SFN30	FinishPro™32	FinishPro™35	SFN40	FinishPro™41XP
Minimale tot maximale werkdruk	4.8–8.3 bar	4.8–8.3 bar	4.8–8.3 bar	4.8–8.3 bar	4.8–8.3 bar
Luchtverbruik (bei 60 omwentelingen per minuut)	61.2 liter	61.2 liter	128 liter	109.6 liter	109.6 liter
Luchtinlaat	¼ in. NPT	¼ in. NPT	¼ in. NPT	¼ in. NPT	¼ in. NPT
Maximale snelheid (omwentelingen per seconde)	5	3	5	5	5
Gewicht	1.6 kg	1.9 kg	2.1 kg	2.1 kg	2.1 kg
Magazijn capaciteit	104	110	104	104	104
Hoogte van apparaat	244 mm	276 mm	311 mm	286 mm	286 mm
Lengte van apparaat	305 mm	307 mm	330 mm	330 mm	330 mm
Grootte apparaat: afmeting lichaam	82.5 mm	76 mm	86 mm	89 mm	89 mm

Nederlands TECHNISCHE DATEN	SFN30	FinishPro™32	FinishPro™35	SFN40	FinishPro™41XP
Empfohlener Betriebsüberdruck	4.8–8.3 bar	4.8–8.3 bar	4.8–8.3 bar	4.8–8.3 bar	4.8–8.3 bar
Luftverbrauch (bei 60 Zyklen pro Minute)	61.2 liter	61.2 liter	128 liter	109.6 liter	109.6 liter
Druckluftanschluß	¼ in. NPT	¼ in. NPT	¼ in. NPT	¼ in. NPT	¼ in. NPT
Maximale Geschwindigkeit (Zyklen pro Sekunde)	5	3	5	5	5
Gewicht	1.6 kg	1.9 kg	2.1 kg	2.1 kg	2.1 kg
Magazinvolumen	104	110	104	104	104
Gerätegröße/Höhe	244 mm	276 mm	311 mm	286 mm	286 mm
Gerätegröße/Länge	305 mm	307 mm	330 mm	330 mm	330 mm
Gerätegröße/Gehäusebreite	82.5 mm	76 mm	86 mm	89 mm	89 mm

Français SPECIFICATIONS TECHNIQUES	SFN30	FinishPro™32	FinishPro™35	SFN40	FinishPro™41XP
Pression de travail min. et max.	4.8–8.3 bar	4.8–8.3 bar	4.8–8.3 bar	4.8–8.3 bar	4.8–8.3 bar
Consommation d'air (60 cycles par minute)	61.2 liter	61.2 liter	128 liter	109.6 liter	109.6 liter
Admission d'air	¼ in. NPT	¼ in. NPT	¼ in. NPT	¼ in. NPT	¼ in. NPT
Vitesse maximum (cycles par seconde)	5	3	5	5	5
Poids	1.6 kg	1.9 kg	2.1 kg	2.1 kg	2.1 kg
Capacité de projectiles par magasin	104	110	104	104	104
Dimensions de l'outil: hauteur	244 mm	276 mm	311 mm	286 mm	286 mm
Dimensions de l'outil: longueur	305 mm	307 mm	330 mm	330 mm	330 mm
Dimensions de l'outil: largeur: corps de l'appareil	82.5 mm	76 mm	86 mm	89 mm	89 mm

Suomi TEKNISKE DATA	SFN30	FinishPro™32	FinishPro™35	SFN40	FinishPro™41XP
Minimum til maksimum operativt trykk	4.8–8.3 bar	4.8–8.3 bar	4.8–8.3 bar	4.8–8.3 bar	4.8–8.3 bar
Lufforbruk (60 slag per minutt)	61.2 liter	61.2 liter	128 liter	109.6 liter	109.6 liter
Luftinntak	¼ in. NPT	¼ in. NPT	¼ in. NPT	¼ in. NPT	¼ in. NPT
Maksimum hurtighet (slag per sekund)	5	3	5	5	5
Vekt	1.6 kg	1.9 kg	2.1 kg	2.1 kg	2.1 kg
Magasin kapasidet	104	110	104	104	104
Verktøyets høyde	244 mm	276 mm	311 mm	286 mm	286 mm
Verktøyets lengde	305 mm	307 mm	330 mm	330 mm	330 mm
Verktøyets bredde	82.5 mm	76 mm	86 mm	89 mm	89 mm



Norwegian TEKNISET TIEDOT	SFN30	FinishPro™32	FinishPro™35	SFN40	FinishPro™41XP
Minimi ja maksimi käyttöpaino	4.8–8.3 bar	4.8–8.3 bar	4.8–8.3 bar	4.8–8.3 bar	4.8–8.3 bar
Ilman kulutus (60 laukausta minuutissa)	61.2 liter	61.2 liter	128 liter	109.6 liter	109.6 liter
Ilman sisäänottoaukko	¼ in. NPT	¼ in. NPT	¼ in. NPT	¼ in. NPT	¼ in. NPT
Maksiminopeus (iskua sekunnissa)	5	3	5	5	5
Paino	1.6 kg	1.9 kg	2.1 kg	2.1 kg	2.1 kg
Makasiinin maksiminaulamäärä	104	110	104	104	104
Koneen korkeus	244 mm	276 mm	311 mm	286 mm	286 mm
Koneen pituus	305 mm	307 mm	330 mm	330 mm	330 mm
Koneen leveys	82.5 mm	76 mm	86 mm	89 mm	89 mm

Svenska VERKTYGS DATA	SFN30	FinishPro™32	FinishPro™35	SFN40	FinishPro™41XP
Arbetstryck Minimum - Maximum	4.8–8.3 bar	4.8–8.3 bar	4.8–8.3 bar	4.8–8.3 bar	4.8–8.3 bar
Luftförbrukning (60 inslag per minut)	61.2 liter	61.2 liter	128 liter	109.6 liter	109.6 liter
Luft intag -gänga	¼ in. NPT	¼ in. NPT	¼ in. NPT	¼ in. NPT	¼ in. NPT
Maximum antal inslag per sekund	5	3	5	5	5
Vikt	1.6 kg	1.9 kg	2.1 kg	2.1 kg	2.1 kg
Magasin kapacitet	104	110	104	104	104
Verktygets höjd	244 mm	276 mm	311 mm	286 mm	286 mm
Verktygets längd	305 mm	307 mm	330 mm	330 mm	330 mm
Verktygets bredd	82.5 mm	76 mm	86 mm	89 mm	89 mm

Dansk TEKNISKE SPECIFIKATIONER	SFN30	FinishPro™32	FinishPro™35	SFN40	FinishPro™41XP
Minimum til maksimum arbejdstryk	4.8–8.3 bar	4.8–8.3 bar	4.8–8.3 bar	4.8–8.3 bar	4.8–8.3 bar
Luftforbrug (60 perioder per minut)	61.2 liter	61.2 liter	128 liter	109.6 liter	109.6 liter
Luftdyse	¼ in. NPT	¼ in. NPT	¼ in. NPT	¼ in. NPT	¼ in. NPT
Maksimalhastighed (perioder per sekund)	5	3	5	5	5
Vægt	1.6 kg	1.9 kg	2.1 kg	2.1 kg	2.1 kg
Stift kapacitet	104	110	104	104	104
Værktøjsstørrelse: Højde	244 mm	276 mm	311 mm	286 mm	286 mm
Værktøjsstørrelse: Længde	305 mm	307 mm	330 mm	330 mm	330 mm
Værktøjsstørrelse: Bredde: hoveddel	82.5 mm	76 mm	86 mm	89 mm	89 mm

Italian SPECIFICHE TECNICHE	SFN30	FinishPro™32	FinishPro™35	SFN40	FinishPro™41XP
Minima e massima pressione d'esercizio	4.8–8.3 bar	4.8–8.3 bar	4.8–8.3 bar	4.8–8.3 bar	4.8–8.3 bar
Consumo d'aria (60 cicli al minuto)	61.2 liter	61.2 liter	128 liter	109.6 liter	109.6 liter
Ingresso Aria	¼ in. NPT	¼ in. NPT	¼ in. NPT	¼ in. NPT	¼ in. NPT
Velocità Massima (Cicli al secondo)	5	3	5	5	5
Peso	1.6 kg	1.9 kg	2.1 kg	2.1 kg	2.1 kg
Capacità del caricatore (numero di chiodi)	104	110	104	104	104
Dimensioni dell'attrezzo: Altezza	244 mm	276 mm	311 mm	286 mm	286 mm
Dimensioni dell'attrezzo: Lunghezza	305 mm	307 mm	330 mm	330 mm	330 mm
Dimensioni dell'attrezzo: Larghezza (Corpo principale)	82.5 mm	76 mm	86 mm	89 mm	89 mm

Espanol ESPECIFICACIONES TECNICAS	SFN30	FinishPro™32	FinishPro™35	SFN40	FinishPro™41XP
Presión de operación mínima y máxima	4.8–8.3 bar	4.8–8.3 bar	4.8–8.3 bar	4.8–8.3 bar	4.8–8.3 bar
Consumo de aire (60 ciclos por minuto)	61.2 liter	61.2 liter	128 liter	109.6 liter	109.6 liter
Entrada de aire	¼ in. NPT	¼ in. NPT	¼ in. NPT	¼ in. NPT	¼ in. NPT
Velocidad máxima (ciclos por segundo)	5	3	5	5	5
Peso	1.6 kg	1.9 kg	2.1 kg	2.1 kg	2.1 kg
Capacidad de grapas por cargador	104	110	104	104	104
Tamaño de la herramienta: Altura	244 mm	276 mm	311 mm	286 mm	286 mm
Tamaño de la herramienta: Longitud	305 mm	307 mm	330 mm	330 mm	330 mm
Tamaño de la herramienta: Ancho (Cuerpo)	82.5 mm	76 mm	86 mm	89 mm	89 mm

	<b>Specifications</b>	<b>Specificaties</b>	<b>Daten</b>
	<b>English</b>	<b>Deutsch</b>	<b>Nederlands</b>
<b>Specifications</b>	<b>Data</b>	<b>Tiedot</b>	<b>Data</b>
<b>Francais</b>	<b>Suomi</b>	<b>Norwegian</b>	<b>Svenska</b>
	<b>Specifikationer</b>	<b>Specifiche</b>	<b>Especificaciones</b>
	<b>Dansk</b>	<b>Italian</b>	<b>Espanol</b>

**FinishPro™35**  
**SFN30 / SFN40**  
**FinishPro™41XP**

Code	A	
	inches	mm
DA13	1	25
DA15	1 ¼	32
DA17	1 ½	38
DA19	1 ¾	44
DA21	2	50
DA23	2 ¼	57
DA25	2 ½	65

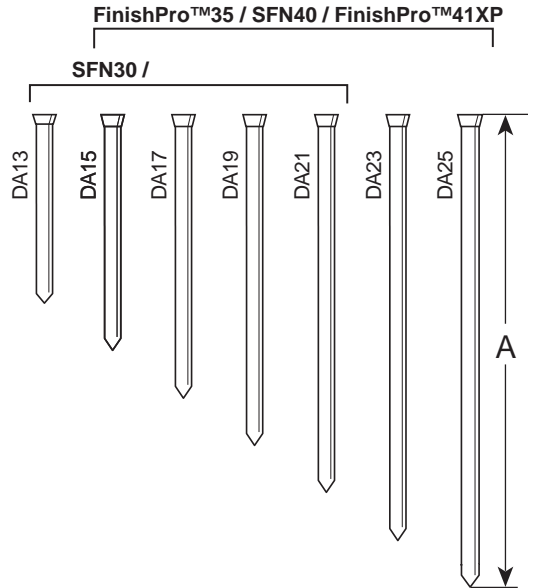

Code	A	
	in.	mm
A401259	1 ¼	32
M001002	1 ¼	32
A401509	1 ½	38
M001003	1 ½	38
A402009	2	50
M001005	2	50
A402509	2 ½	65
M001007	2 ½	65

A

.062 in.  
1.57 mm

Accessories	Zubehör	Accessoires
English	Deutsch	Nederlands
<p>SENCO offers a full line of accessories for your SENCO tools, including:</p> <ul style="list-style-type: none"> <li>● Air Compressors</li> <li>● Hose</li> <li>● Couplers</li> <li>● Fittings</li> <li>● Safety Glasses</li> <li>● Pressure Gauges</li> <li>● Lubricants</li> <li>● Regulators</li> <li>● Filters</li> </ul> <p>For more information or a complete illustrated catalogue of SENCO accessories, ask your representative for #MK336.</p>	<p>SENCO bietet Ihnen ein komplettes Programm an Zubehör für Ihr SENCO Gerät:</p> <ul style="list-style-type: none"> <li>● Kompressoren</li> <li>● Anschlüsselemente</li> <li>● Schmiermittel</li> <li>● Schläuche</li> <li>● Schutzbrillen</li> <li>● Reduzierventile</li> <li>● Kupplungen</li> <li>● Manometer und Filter</li> </ul> <p>Sollten Sie weitere Informationen wünschen, oder den kompletten, illustrierten Katalog haben wollen, wenden Sie sich an Ihren SENCO-Händler, der Ihnen unseren Katalog beschaffen wird.</p>	<p>SENCO biedt een volledig gamma van bijbehorende accessoires aan voor Uw SENCO apparaat, waaronder:</p> <ul style="list-style-type: none"> <li>● Luchtcompressoren</li> <li>● Luchtlangen</li> <li>● Koppelingen</li> <li>● Fittingen</li> <li>● Veiligheidsbrillen</li> <li>● Drukmeters</li> <li>● Smeermiddelen</li> <li>● Reduceerventielen</li> <li>● Filters</li> </ul> <p>Voor verdere inlichtingen of een volledige catalogus vraag Uw vertegenwoordiger.</p>

Accessoires	Lisätarvikkeet	Tilleggsutstyr	Tillbehör
Français	Suomi	Norwegian	Svenska
<p>SENCO offre une gamme étendue d'accessoires pour vos outils SENCO y compris :</p> <ul style="list-style-type: none"> <li>● Compresseurs</li> <li>● Tuyauterie flexible</li> <li>● Raccords</li> <li>● Lunettes de sécurité</li> <li>● Manomètres</li> <li>● Lubrifiants</li> <li>● Régulateurs</li> <li>● Filtres</li> </ul> <p>Pour plus d'informations ou pour recevoir un catalogue détaillé des accessoires proposés par SENCO, prenez contact avec votre représentant SENCO (référence catalogue : #MK336).</p>	<p>SENCO tarjoaa täyden valikoiman lisätarvikkeita SENCO-konettasi varten:</p> <ul style="list-style-type: none"> <li>● Paineilmakompressoreita</li> <li>● Letkuja</li> <li>● Pikaliittimiä</li> <li>● Nippoja</li> <li>● Turvalaseja</li> <li>● Painemittareita</li> <li>● Voiteluöljyjä</li> <li>● Säätölaitteita</li> <li>● Suodattimia</li> </ul> <p>Jos haluat lisätietoja tai täydellisen lisätarvikeluettelon, pyydä se maahantuojalta.</p>	<p>SENCO tilbyr en rekke tilleggsutstyr for Deres SENCO redskaper:</p> <ul style="list-style-type: none"> <li>● Kompressorer</li> <li>● Slinger</li> <li>● Koblinger</li> <li>● Nipler</li> <li>● Vernebriller</li> <li>● Trykkmålere (Manometer)</li> <li>● Smøremiddel</li> <li>● Regulatorer</li> <li>● Filter</li> </ul> <p>For mer informasjon eller for en fullstendig, illustrert katalog over SENCOs tilleggsutstyr, kontakt SENCOs salgsrepresentant og be om katalog nr. MK336.</p>	<p>SENCO erbjuder ett komplett program med tillbehör för SENCO verktyg såsom:</p> <ul style="list-style-type: none"> <li>● Luft kompressorer</li> <li>● Slangar</li> <li>● Kopplingar</li> <li>● Nipplar</li> <li>● Skydds glasögon</li> <li>● Manometrar</li> <li>● Smörjmedel</li> <li>● Tryck regulatorer</li> <li>● Filter</li> </ul> <p>För mera information eller om en komplett illustrerad katalog önskas för SENCO tillbehör, kontakta Er SENCO återförsäljare.</p>

Tilbehør	Accessori	Accesorios
Dansk	Italian	Espanol
<p>SENCO tilbyder et komplet udvalg af tilbehør til Deres SENCO værktøj inklusive:</p> <ul style="list-style-type: none"> <li>● Luftkompressorer</li> <li>● Slinger</li> <li>● Koblinger</li> <li>● Beslag</li> <li>● Sikkerhedsbriller</li> <li>● Manometer</li> <li>● Smøremidler</li> <li>● Regulatorer</li> <li>● Filtre</li> </ul> <p>For flere oplysninger: kontakt Deres SENCO repræsentant.</p>	<p>La SENCO offre una linea completa di accessori per il vostro attrezzo SENCO, tra cui:</p> <ul style="list-style-type: none"> <li>● Compressori d'aria</li> <li>● Manicotto d'immissione aria</li> <li>● Raccordi</li> <li>● Adattatori</li> <li>● Manometri</li> <li>● Lubrificanti</li> <li>● Regulatori</li> <li>● Filtri</li> </ul> <p>Per ulteriori informazioni o per ricevere un catalogo illustrato completo di tutti gli accessori SENCO, richiedete al vostro rappresentante SENCO il numero MK336.</p>	<p>SENCO ofrece una línea completa de Accesorios para sus herramientas SENCO, incluyendo:</p> <ul style="list-style-type: none"> <li>● Compresores de Aire</li> <li>● Manguera</li> <li>● Conectores Rápidos</li> <li>● Conectores</li> <li>● Anteojos De Seguridad</li> <li>● Manómetros</li> <li>● Lubricantes</li> <li>● Reguladores</li> <li>● Filtros</li> </ul> <p>Para mas informacion ó pour recevoir un catalogo completo ilustrado de los Accesorios SENCO, pregunte a su representante pour el numero MK336.</p>

## English

### Noise Information

These noise characteristic values are in accordance with EN 792-13, 2000:

	SFN40	FinishPro™32	FinishPro™35	SFN30
$L_{pA}$ , 1s, d = 89 dB	84 dB	84 dB	84 dB	79 dB
$L_{wA}$ , 1s, d = 94 dB	97 dB	97 dB	97 dB	92 dB

These values are tool-related characteristic values and do not represent noise developed at the point of use. Workplace design can also serve to reduce noise levels, for example placing workpiece on sound-damping supports.

### Vibration Information

These values are in accordance with EN 292 Part 1 & 2, November, 1991:

	SFN40	FinishPro™35	SFN30
Vibration characteristic value =	2.94	2.6	< 2.5 m/s <sup>2</sup>

This value is a tool-related characteristic value and does not represent the influence to the hand-arm-system when using the tool.

## Deutsch

### Angaben zur Geräuschentwicklung

Die Angaben entsprechen den Anforderungen der EN 792 Teil 13, 2000:

	SFN40	FinishPro™32	FinishPro™35	SFN30
$L_{pA}$ , 1s, d = 89 dB	84 dB	84 dB	84 dB	79 dB
$L_{wA}$ , 1s, d = 94 dB	97 dB	97 dB	97 dB	92 dB

Diese Werte sind gerätebezogene Kennwerte und geben nicht die Geräuschentwicklung am Verwendungsort wieder. Durch entsprechende Arbeitsplatzgestaltung, z.B. Auflegen von Werkstücken auf schalldämpfende Unterlagen, lassen sich Geräuschpegel auch mindern.

### Angaben zur Vibration

Die Angaben entsprechen den Anforderungen EN 292 Teil 1 und 2, November 1991:

	SFN40	FinishPro™35	SFN30
Vibration characteristic value =	2.94	2.6	< 2.5 m/s <sup>2</sup>

Der Wert ist ein gerätebezogener Kennwert und stellt nicht die Einwirkung auf das Hand-Arm-System bei der Anwendung des Gerätes dar.

## Nederlands

### Informatie betreffende geluid

Deze geluidswaarden zijn in overeenstemming met de norm EN 792-13, 2000:

	SFN40	FinishPro™32	FinishPro™35	SFN30
$L_{pA}$ , 1s, d = 89 dB	84 dB	84 dB	84 dB	79 dB
$L_{wA}$ , 1s, d = 94 dB	97 dB	97 dB	97 dB	92 dB

Deze waarden zijn eigen aan het apparaat en zijn niet te vergelijken met het geluid dat optreedt bij gebruik van het apparaat. De inrichting van de werkplaats kan van belang zijn voor het verminderen van het geluid, b.v. een geluiddempende vloer.

### Informatie betreffend trillingswaarden

Deze waarden zijn in overeenstemming met de norm EN 292 Deel 1 & 2, November, 1991:

	SFN40	FinishPro™35	SFN30
Specifieke trillingswaarde =	2.94	2.6	< 2.5 m/s <sup>2</sup>

Deze waarde is eigen aan het apparaat en staat los van de manier waarop de arm en hand geplaatst zijn bij gebruik van het apparaat.

## Français

### Information sur le niveau de bruit

Les caractéristiques acoustiques sont conformes à la norme EN 792-13, 2000 :

	SFN40	FinishPro™32	FinishPro™35	SFN30
$L_{pA}$ , 1s, d = 89 dB	84 dB	84 dB	84 dB	79 dB
$L_{wA}$ , 1s, d = 94 dB	97 dB	97 dB	97 dB	92 dB

Ces valeurs sont caractéristiques de l'outil et ne représentent pas le niveau de bruit au poste de travail. L'environnement du travail peut servir à réduire le niveau de bruit, par exemple par l'utilisation de supports amortissant le bruit.

### Information sur les vibrations

Les caractéristiques vibratoires sont conformes à la norme EN 292 Sections 1 & 2, Novembre, 1991 :

	SFN40	FinishPro™35	SFN30
Caractéristique vibratoire =	2.94	2.6	< 2.5 m/s <sup>2</sup>

Cette valeur est caractéristique de l'outil et ne représente pas l'effet sur le bras ou poignet due à l'utilisation de l'outil.

## Suomi

### Äänenvoimakkuusarvot

Arvot ovat EN 792-13, syyskuu 2000 mukaiset:

	SFN40	FinishPro™32	FinishPro™35	SFN30
L <sub>pA</sub> , 1s, d = 89 dB		84 dB	84 dB	79 dB
L <sub>wA</sub> , 1s, d = 94 dB		97 dB	97 dB	92 dB

Nämä ääniarvot ovat konelsta tulevia ääniarvoja, eivätkä vastaa käyttöhetkellä syntyviä ääniä. Määrätynlainen työympäristön suunnittelu voi vähentää äänen voimakkuutta. Esim.: työkappale voidaan asettaa ääntä vaimentavalle alustalle.

### Tärinäarvot

Nämä arvot ovat EN 292 Osa 1 & 2, marraskuu 1991 mukaiset:

	SFN40	FinishPro™35	SFN30
Tärinä ominaisarvo =	2.94	2.6	< 2.5 m/s <sup>2</sup>

Nämä tärinäarvot ovat koneesta tulevia tärinäarvoja, eivätkä edusta tärinää, joka kohdistuu käyttäjän käteen tai käsivarteeseen.

## Norwegian

### Støyinformasjon

Disse typer støybeskrivelser er i samsvar med EN 792-13, 2000:

	SFN40	FinishPro™32	FinishPro™35	SFN30
L <sub>pA</sub> , 1s, d = 89 dB		84 dB	84 dB	79 dB
L <sub>wA</sub> , 1s, d = 94 dB		97 dB	97 dB	92 dB

Disse verdiene beskriver verktøyet og representerer ikke den totale støy ved bruk. Arbeidsplassens utforming kan også bidra til å senke støynivået, f.eks. ved å sette lydempende støtter under arbeidsmaterialet.

### Informasjon om vibrasjon

Disse verdier er i samsvar med EN 292 Del 1 & 2, November, 1991:

	SFN40	FinishPro™35	SFN30
Verdibeskrivelse av vibrasjon =	2.94	2.6	< 2.5 m/s <sup>2</sup>

Denne verdien er karakteristisk for verktøyet og representerer ikke effekten av hand-arm systemet når verktøyet er i bruk.

## Svenska

### Ljud Data

Ljudstyrke nivåer presenterade i nedanstående tabell är enligt (EN 792-13, 2000):

	SFN40	FinishPro™32	FinishPro™35	SFN30
L <sub>pA</sub> , 1s, d = 89 dB		84 dB	84 dB	79 dB
L <sub>wA</sub> , 1s, d = 94 dB		97 dB	97 dB	92 dB

Dessa nivåer är karakteristiska för verktyget men representera inte det ljud som uppstår vid det ställe där verktyget används. Arbetsplatsens utformning kan reducera ljudnivåerna, till exempel genom att placera arbetsstycket på ljudabsorberande underlägg.

### Vibrations Data

Detta värde är i enlighet med EN 292 Del 1 & 2, november, 1991:

	SFN40	FinishPro™35	SFN30
Karakteristiskt vibrations värde =	2.94	2.6	< 2.5 m/s <sup>2</sup>

Detta värde är karakteristiskt för verktyget och representerar inte effekten av hand-arm systemet då verktyget används.

## Dansk

### Oplysninger angående støj

Disse støj-karakteristiske værdier er i overensstemmelse med EN 792-13, 2000:

	SFN40	FinishPro™32	FinishPro™35	SFN30
L <sub>pA</sub> , 1s, d = 89 dB		84 dB	84 dB	79 dB
L <sub>wA</sub> , 1s, d = 94 dB		97 dB	97 dB	92 dB

Disse værdier er værktøjsforbundne karakteristiske værdier og repræsenterer ikke støj udviklet på anvendelsespunktet. Konstruktion af arbejdslokalet kan også tjene til at nedsætte støjniveauer, til eksempel placering af arbejdsstykket på støjdæmpningsstøtter.

### Oplysninger angående svingning

Disse værdier er i overensstemmelse med EN 292, Del 1 og 2, november, 1991:

	SFN40	FinishPro™35	SFN30
Svingnings karakteristisk værdi =	2.94	2.6	< 2.5 m/s <sup>2</sup>

Svingningskarakteristisk værdi er en værktøjsforbundet karakteristisk værdi og repræsenterer ikke indflydelse på "hånd-arm-systemet" når man bruger værktøjet.

## Italian

### Informazioni sulla Rumorosita'

Questi valori caratteristici di rumorosità sono in accordo con EN 792-13, 2000:

	SFN40	FinishPro™32	FinishPro™35	SFN30
$L_{pA}$ , 1s, d = 89 dB	84 dB	84 dB	79 dB	
$L_{wA}$ , 1s, d = 94 dB	97 dB	97 dB	92 dB	

Questi valori sono valori caratteristici propri dell'attrezzo e non rappresentano la rumorosità generata sul punto d'uso. Un adeguato progetto dell'area di lavoro può anche essere d'aiuto nel ridurre il livello di rumorosità, come ad esempio sistemare l'area di lavoro su supporti ad assorbimento acustico.

### Informazioni sulle Vibrazioni

Questi valori sono in accordo con EN 292 Part 1 & 2, Novembre, 1991:

	SFN40	FinishPro™35	SFN30
Valore Caratteristico di Vibrazione =	2.94	2.6	< 2.5 m/s <sup>2</sup>

Questo valore è un valore caratteristico proprio dell'attrezzo e non rappresenta l'influenza sul sistema mano-braccio durante l'uso dell'attrezzo.

## Espanol

### Información sobre el Ruido

Estos valores característicos del ruido están de acuerdo con EN 792-13, 2000:

	SFN40	FinishPro™32	FinishPro™35	SFN30
$L_{pA}$ , 1s, d = 89 dB	84 dB	84 dB	79 dB	
$L_{wA}$ , 1s, d = 94 dB	97 dB	97 dB	92 dB	

Estos valores son valores característicos relacionados con la herramienta y no representan ruidos desarrollados en el lugar de utilización. El diseño del lugar de trabajo puede también servir para reducir los niveles de ruido, por ejemplo, la colocación de la pieza en que se está trabajando sobre soportes amortiguadores de sonido.

### Información sobre la Vibración

Estos valores están de acuerdo con EN 292 Partes 1 y 2, Noviembre, 1991:

	SFN40	FinishPro™35	SFN30
Valor característico de la Vibración =	2.94	2.6	< 2.5 m/s <sup>2</sup>

Este valor es un valor característico relacionado con la herramienta y no representa la influencia al sistema de la mano y brazo al utilizar la herramienta.

**DECLARATION OF CONFORMITY**

We **SENCO PRODUCTS, INC.**  
8485 Broadwell Rd.  
Cincinnati, Ohio 45244 U.S.A.

declare under our sole responsibility that the product identified in this manual to which this declaration relates is in conformity with the following standards or other normative documents:

EN 292 Part 1 & 2, November, 1991  
and EN 792-13: 2000.  
following the provisions  
of Directives 98/37/EC

Name Daniel I. Ilg, Jr.  
Manager, Technical Support  
Signature 

**ERKLÄRING OM SAMSVAR**

Vi, **SENCO PRODUKTER, INC.**  
8485 Broadwell Rd.  
Cincinnati, OH 45244 U.S.A.

erklærer under vårt eget ansvar alene at produktet identifisert nedenfor, som denne erklæring forholder seg til, er i samsvar med følgende standarder eller andre normative dokumenter:

EN 292 Del 1 & 2, November, 1991  
eller EN 792-13: 2000  
følgende bestemmelsene  
i direktiv 98/37/EC

**KONFORMITÄTSEKTLÄRUNG**

Wir, **SENCO PRODUCTS, INC.**  
8485 Broadwell Road  
Cincinnati, OH 45244 U.S.A.

erklären in alleiniger Verantwortung, daß das Produkt, auf das sich diese Erklärung bezieht, mit folgenden Normen oder anderen genormten Dokumenten übereinstimmt:

EN 292 Teil 1 und 2, November 1991  
und EN 792 Teil 13, 2000.  
Gemäß den Bestimmungen der  
Richtlinie 98/37/EC

**CONFORMITETSVERKLARING**

Wij, **SENCO PRODUCTS, INC.**  
8485 Broadwell Rd.  
Cincinnati, Ohio 45244 U.S.A.

Verklaren hierbij onder eigen verantwoordelijkheid dat het product waarnaar de verklaring verwijst in overeenstemming is met de volgende

standaarden en andere normatieve documenten:  
EN 292 Deel 1 & 2, November, 1991  
en EN 792-13: 2000  
conform de voorwaarden van de  
richtlijn: 98-37/EC

**DÉCLARATION DE CONFORMITÉ**

Nous soussignés, **SENCO PRODUCTS**  
8485 Broadwell Rd.  
Cincinnati, Ohio 45244 U.S.A.

déclarons sous notre seule responsabilité que le produit identifié ci-dessous et auquel s'applique cette déclaration est en conformité avec les standards ou les règlements suivants :

EN 292 Sections 1 & 2, Novembre 1991  
et EN 792-13: 2000  
suivant les provisions de la Directive  
98/37/EC

**YHDENMUKASUSVAKUUTUS**

Me **SENCO PRODUCTS, INC.**  
8485 Broadwell Rd.  
Cincinnati, Ohio 45244 U.S.A.

vakuutamme, että alla mainittu tuote, johon tämä vakuutus liittyy, on yhdenmukainen seuraavien standardien tai muiden normatiivisten dokumenttien kanssa:

EN 292 Osa 1 & 2, marraskuu 1991 mukaiset  
EN 792-13: 2000 mukaiset  
noudattaen direktiivin 98/37/EC vaatimuksia

**FÖRSÄKRAN OM ÖVERENSSTÄMMELSE**

Vi, **SENCO PRODUCTS, INC.**  
8485 Broadwell Rd.  
Cincinnati, Ohio 45244 U.S.A.

försäkra under vårt eget ansvar att denna produkt till vilken denna försäkran gäller, är i

överensstämmelse med följande standard och normgivande dokument:  
EN 292 Del 1 & 2, november, 1991  
eller pr EN 792-13: 2000  
följer bestämmelsernas direktiv  
98/37/EC

**OVERENSSTEMMELSES DEKLARATIONEN**

Vi, **SENCO PRODUCTS, INC.**  
8485 Broadwell Rd.  
Cincinnati, OH 45244 U.S.A.

erklærer under etneansvar, at dette produkt, som denne erklæring vedrører, er i overensstemmelse med de følgende normer eller andre normgivende dokumenter:

EN 292 Dele 1 og 2, november, 1991  
og EN 792-13: 2000  
ifølge forholdsregler at Direktiv  
98/37/EC

**DICHIARAZIONE DI CONFORMITÀ**

Noi **SENCO PRODUCTS, INC.**  
8485 Broadwell Rd.  
Cincinnati, Ohio 45244 U.S.A.

dichiariamo sotto la nostra unica responsabilità che il prodotto qui sotto identificato, al quale questa dichiarazione si riferisce, è in conformità con i seguenti standards o documenti di altro carattere normativo:

EN 292 Parti 1 e 2, Novembre, 1991  
e EN 792-13: 2000  
che si attengono a quanto previsto dalla Direttiva 98/37/EC

**DECLARACION DE CONFORMIDAD**

Nosotros, **SENCO PRODUCTS, INC.**  
8485 Broadwell Rd.  
Cincinnati, Ohio 45244 EEUU

declaramos bajo nuestra única responsabilidad que el producto identificado a continuación, al que se refiere esta declaración, conforma con el/los siguientes estándares y otros documentos normativos:

EN 292 Partes 1 y 2, Noviembre, 1991 y EN 792-13: 2000  
Siguiendo las provisiones de la Directiva 98/37/EC